

按钮式方形插销

代码	类型		材质	表面处理
HFY25	带弹簧装置	盒型	SUS304	拉丝
HFY46		进口		

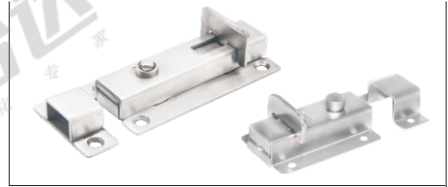

HFY25

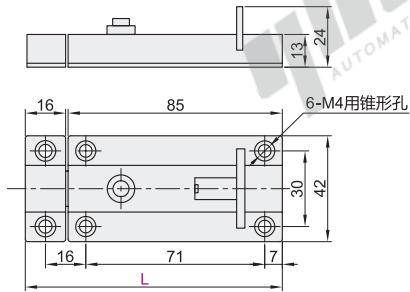

HFY46

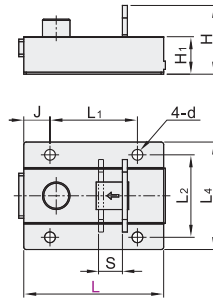

座扣

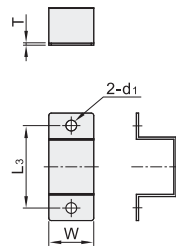

视角标准：第一视角

表面处理：拉丝

型号		参考重量 (kg/pcs)
代码	L	
HFY25	102	0.2

无表面处理

型号		L ₁	L ₂	L ₃	L ₄	W	J	T	S	H	H ₁	d	d ₁	参考重量 (kg/pcs)
HFY46	55	35	32.5	32.5	42	18	9.5	0.8	10	28	14.5	4	4	0.06
	70	50	35	35	47	20	10		15	30	16			0.09

表面处理：拉丝

型号		参考重量 (kg/pcs)
代码	L	
HFY25	<102>	0.2

HFY25—L102

无表面处理

型号		参考重量 (kg/pcs)
代码	L	
HFY46	<70>	0.09

HFY46—L55



优惠价	
数量	1~9 10~
价格	100% 另行报价



旋钮式方形插销

代码	类型	材质		表面处理	
		本体	内部旋钮	本体	内部旋钮
HFY60	带弹簧装置 旋钮解锁	SPCC	ZDC	镀彩锌	镀粉雾铬

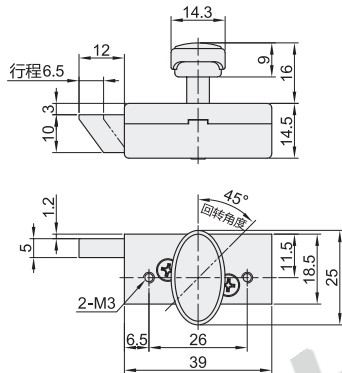

开孔尺寸

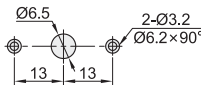

EX Example 使用示例

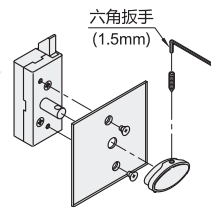

视角标准：第一视角

型号		参考重量 (kg/pcs)
代码	规格	
HFY60	39	0.07



型号		参考重量 (kg/pcs)
代码	规格	
HFY60	<39>	0.07

HFY60—39



优惠价	
数量	1~9 10~
价格	100% 另行报价

