

### Point 可根据使用条件选择最适用的接头

(HYBRID) 减少、防止压损结构 + 防漏防脱结构 + 简单插接结构

	材质	节能性 (有效截面面积)	安装作业性	适用胶管范围 (种类)	重量	重复使用 (需要更换部分零件)	金属离子析出
(HYBRID) (RoHS2) <b>TC3-B型</b> 胶管内径 9 ~ 25 φ用 	黄铜制	◎ <small>仅使用 TC3-B19-R1/2 时相同</small>	◎	◎ TOYOFUSSO 系列 不适用	—	◎	—
(HYBRID) (RoHS2) <b>TC6-B型</b> 胶管内径 32 ~ 50 φ用 (管夹型) 	黄铜制 + 不锈钢制	◎	○	○ TOYOFUSSO 系列 不适用	—	◎	—
(HYBRID) (RoHS2) <b>TC3-PB型</b> 胶管内径 9 ~ 25 φ用 	黄铜 + 树脂制	◎	◎ <small>通过振动提示 锁紧完成</small>	○ ECORON 系列 TOYOFUSSO 系列不适用	○ 金属制的约 1/2	◎	—
(HYBRID) (RoHS2) <b>TC3-PC型</b> 胶管内径 9 ~ 25 φ用 	树脂制	—	◎ <small>通过振动提示 锁紧完成</small>	○ TOYOFUSSO-E Hose 不适用	◎ 金属制的约 1/5	—	○ 低析出
(HYBRID) (RoHS2) <b>TC3-S型</b> 胶管内径 9 ~ 25 φ用 	不锈钢制	◎ <small>仅使用 TC3-S19-R1/2 时相同</small>	◎	◎	—	◎	—
(HYBRID) (RoHS2) <b>TC6-S型</b> 胶管内径 32 ~ 50 φ用 (管夹型) 	不锈钢制	◎	○	◎	—	◎	—
(HYBRID) (RoHS2) <b>TC3-SS型</b> 胶管内径 9 ~ 25 φ用 	不锈钢制	◎	◎	△ TOYOSILICONE 系列专用 ※ TOYOSILICONE-S2 除外	—	◎	—

※ 符合RoHS2 修正规制

※ 该表仅供用于比较本公司制接头“TOYOCONNECTOR”的性能，作为选型时的参考。选择接头时，请一并确认流体、胶管种类及使用条件。

※ HYBRID产品是指融合了“积压”、“加强”、“连接”的各种技术，具有高性能性的产品。

TOYOCONNECTOR 螺纹



















TC3-B型 / TC6-B型 / TC3-PB型 / TC3-PC型 / TC3-S型 / TC6-S型 / TC3-SS型

接头

圆盖螺母、管夹型

扣压

#### ■ 适用胶管刊载页

FF  ▶P.65	FFY  ▶P.66	FFYS  ▶P.67	FFE  ▶P.68	FFS  ▶P.69	EC  ▶P.70	ECS  ▶P.70	TFB  ▶P.71	HTF  ▶P.71	TFS  ▶P.72
TGF  ▶P.73	TR  ▶P.76	HTR  ▶P.77	HPT  ▶P.78	ST  ▶P.79	TS  ▶P.80	TG  ▶P.81	TSG  ▶P.82	HTD  ▶P.83	

**TOYOCONNECTOR TC3-B型规格** RoHS2

旧型号 TCB(TCB-ST)、TCBB

接头外观	接头型号	内径 mm	适用胶管 型号	螺纹 规格	尺寸(mm)				重量 g	包装单位 个
					L	φd1	HEX 1	HEX 2		
	TC3-B 9-R1/4	9	HPT,TR,HTR,ST,TSG,TS,TG,HTD,TFB,EC	R1/4	42.5	7.0	29	24	102	20
	TC3-B 9-R3/8	9		R3/8	43.5	7.0	29	24	108	20
	TC3-B12-R3/8	12		R3/8	44.5	10.0	32	27	127	20
	TC3-B12-R1/2	12		R1/2	48.0	10.0	32	27	141	20
	TC3-B15-R3/8	15	HPT,TR,HTR,ST,TSG,TS,TG,HTD,TFB,HTF, TGF,EC	R3/8	44.5	11.5	36	31	159	20
	TC3-B15-R1/2	15		R1/2	48.0	13.0	36	31	167	20
	TC3-B19-R1/2	19		R1/2	52.0	15.0	41	36	239	10
	TC3-B19-R3/4	19		R3/4	53.5	17.0	41	36	241	10
	TC3-B25-R3/4	25		R3/4	56.0	20.5	49	42	345	10
	TC3-B25-R1	25	HPT,TR,HTR,ST,TSG,TS,TG,HTD,TFB,HTF, TFS,TGF,EC,ECS	R1	59.0	22.5	49	42	357	10

材质 / 接头: 圆盖螺母: 黄铜; 橡胶密封垫圈: NBR; 套管: 聚甲醛

※ 符合 RoHS2 修正规制

**TOYOCONNECTOR TC3-S型规格** RoHS2

旧型号 TC3B、TCS(TCS-ST)

接头外观	接头型号	内径 mm	适用胶管 型号	螺纹 规格	尺寸(mm)				重量 g	包装单位 个
					L	φd1	HEX 1	HEX 2		
	TC3-S 9-R1/4	9	HPT,TR,HTR,ST,TSG,TS,TG,HTD,TFB,EC,FF	R1/4	43.0	7.0	29	24	100	20
	TC3-S 9-R3/8	9		R3/8	43.5	7.0	29	24	100	20
	TC3-S12-R3/8	12	HPT,TR,HTR,ST,TSG,TS,TG,HTD,TFB,EC,FF, FFY,FFE	R3/8	44.5	10.0	32	27	123	20
	TC3-S12-R1/2	12		R1/2	48.0	10.0	32	27	130	20
	TC3-S15-R3/8	15	HPT,TR,HTR,ST,TSG,TS,TG,HTD,TFB,HTF, TGF,EC,FF,FFY,FFE,FFS	R3/8	44.5	11.5	36	31	157	20
	TC3-S15-R1/2	15		R1/2	48.0	13.0	36	31	145	20
	TC3-S19-R1/2	19	HPT,TR,HTR,ST,TSG,TS,TG,HTD,TFB,HTF, TGF,EC,FF,FFY,FFYS,FFE,FFS	R1/2	52.0	15.0	41	36	232	10
	TC3-S19-R3/4	19		R3/4	53.5	16.5	41	36	220	10
	TC3-S25-R3/4	25	HPT,TR,HTR,ST,TSG,TS,TG,HTD,TFB,HTF, TFS,TGF,EC,ECS,FF,FFY,FFYS,FFE,FFS	R3/4	56.0	20.5	49	42	338	10
	TC3-S25-R1	25		R1	59.0	22.5	49	42	320	10

 材质/管接头: SCS13(相当于SUS304)(※AISI304F(相当于SUS304))※9-R1/4、12-R3/8、15-R3/8、19-R1/2、25-R3/4  
 圆盖螺母: SCS13(相当于SUS304)、橡胶密封垫圈: NBR、密封圈: 聚甲醛

※ 符合 RoHS2 修正规制

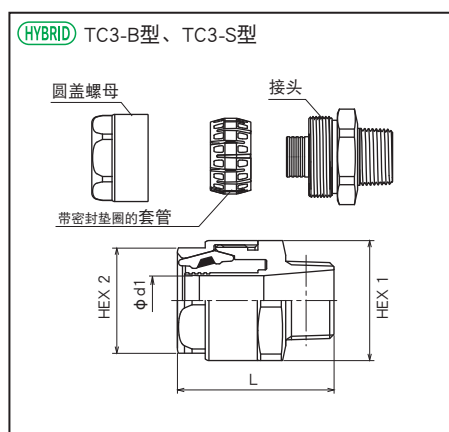
**更换用TC3-B、TC3-S套管套件**

更换零件	型号	包装单位 个
	TC3- 9-RSS	20
	TC3-12-RSS	20
	TC3-15-RSS	20
	TC3-19-RSS	10
	TC3-25-RSS	10

材质 / 套管: 聚甲醛树脂; 橡胶密封垫圈: NBR

**安装工具**

 在紧固上, 请使用“活动扳手”或者“电机扳手”。  
 请不要使用“管钳”。会损伤螺母。

⚠ TOYOCONNECTOR为TOYOX胶管专用的胶管接头。如果用于连接其他公司胶管以及不适用的胶管, 将无法充分发挥并保持原有的性能, 本公司对此不作任何保证。

⚠ 接头的螺纹部有高低差, 因此请勿用于卫生级不锈钢配管(食品等)。

⚠ 请务必确认P.185~187、189、191的“安全使用注意事项”。

⚠ 安装胶管时的使用温度范围及使用压力范围符合胶管性能。但TC3-SS型的使用温度请在以下范围内使用: TOYOSILICONE Hose、TOYOSILICONE-S-PH、TOYOSILICONE STEAM Hose最高为140℃, HYBRID TOYOSILICONE Hose最高为130℃、TOYOSILICONE THERMO Hose为120℃、TOYOSILICONE-P Hose最高为100℃。适合胶管的规格表请到本公司网站确认。