

# YCTB22系列 · 底座宽度220mm ▶

同步带系列 · 无尘环境型

# 单轴机器人

代码	底座		导轨		滑板		盖板		使用环境
	材质	表面处理	材质	表面处理	材质	表面处理	材质	表面处理	
YCTB22	铝合金	阳极氧化	合金钢	—	铝合金	阳极氧化	铝合金	阳极氧化	0~40℃ 35~85%RH 不得结露

① 本产品不含电机，电机须另行选购。

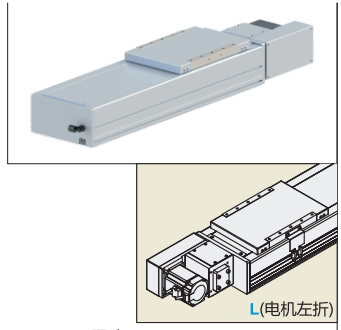

电机安装方式: L(电机左折)

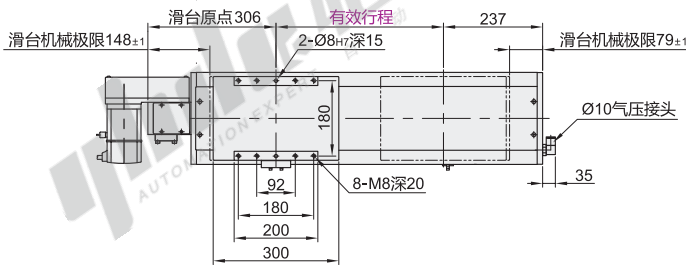
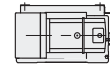
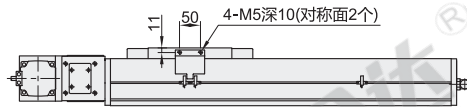
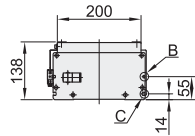
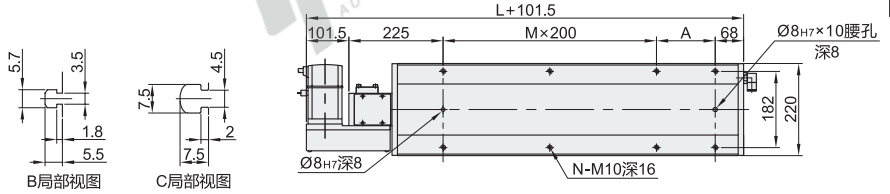

视角标准: 第一视角

电机 安装方式	尺寸	行程																													
		100	150	200	250	300	350	400	450	500	550	600	650	700	750	800	850	900	950	1000	1050	1100	1150	1200	1250	1300	1350	1400	1450	1500	1550
L (电机左折)	L	643	693	743	793	843	893	943	993	1043	1093	1143	1193	1243	1293	1343	1393	1443	1493	1543	1593	1643	1693	1743	1793	1843	1893	1943	1993	2043	2093
	A	150	200	50	100	150	200	50	100	150	200	50	100	150	200	50	100	150	200	50	100	150	200	50	100	150	200	50	100	150	200
	M	1	1	2	2	2	2	3	3	3	3	4	4	4	4	5	5	5	5	5	6	6	6	7	7	7	7	8	8	8	8
	N	6	6	8	8	8	8	10	10	10	10	12	12	12	12	14	14	14	14	14	16	16	16	16	18	18	18	18	20	20	20
	重量(kg)※	33	34.2	35.4	36.6	37.8	39	40.2	41.4	42.6	43.8	45	46.2	47.4	48.6	49.8	51	52.2	53.4	54.6	55.8	57	58.2	59.4	60.6	61.8	63	64.2	65.4	66.6	67.8

电机 安装方式	尺寸	行程																														
		1600	1650	1700	1750	1800	1850	1900	1950	2000	2050	2100	2150	2200	2250	2300	2350	2400	2450	2500	2550	2600	2650	2700	2750	2800	2850	2900	2950	3000	3050	
L (电机左折)	L	2143	2193	2243	2293	2343	2393	2443	2493	2543	2593	2643	2693	2743	2793	2843	2893	2943	2993	3043	3093	3143	3193	3243	3293	3343	3393	3443	3493	3543	3593	
	A	50	100	150	200	50	100	150	200	50	100	150	200	50	100	150	200	50	100	150	200	50	100	150	200	50	100	150	200	50	100	
	M	9	9	9	9	10	10	10	10	11	11	11	11	12	12	12	12	13	13	13	13	14	14	14	14	15	15	15	15	16	16	16
	N	22	22	22	22	24	24	24	24	24	24	26	26	26	26	28	28	28	28	30	30	30	30	32	32	32	32	34	34	34	36	36
	重量(kg)※	69	70.2	71.4	72.6	73.8	75	76.2	77.4	78.6	79.8	81	82.2	83.4	84.6	85.8	87	88.2	89.4	90.6	91.8	93	94.2	95.4	96.6	97.8	99	100.2	101.4	102.6	103.8	

※不含电机重量。

全封闭  
同步带模组

# 单轴机器人

## YCTB22系列 · 底座宽度220mm 同步带系列 · 无尘环境型

电机安装方式: R(电机右折)

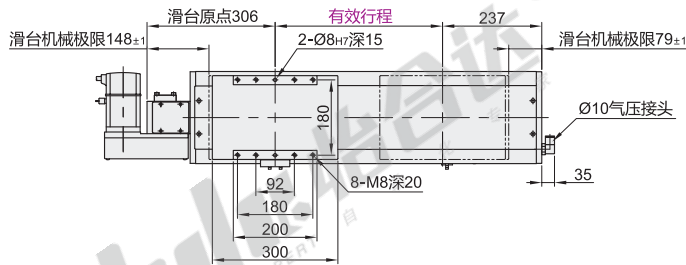
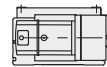
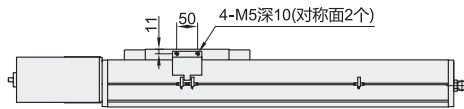
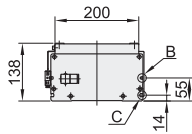
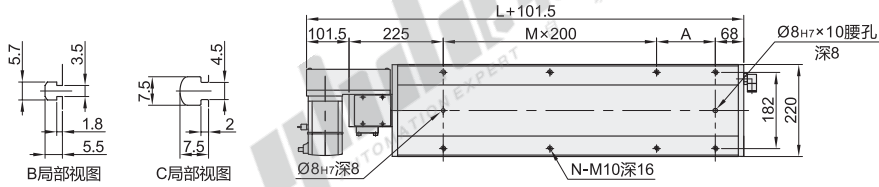
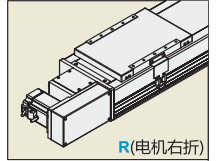

视角标准: 第一视角

电机 安装方式	尺寸	行程																													
		100	150	200	250	300	350	400	450	500	550	600	650	700	750	800	850	900	950	1000	1050	1100	1150	1200	1250	1300	1350	1400	1450	1500	1550
R (电机右折)	L	643	693	743	793	843	893	943	993	1043	1093	1143	1193	1243	1293	1343	1393	1443	1493	1543	1593	1643	1693	1743	1793	1843	1893	1943	1993	2043	2093
	A	150	200	50	100	150	200	50	100	150	200	50	100	150	200	50	100	150	200	50	100	150	200	50	100	150	200	50	100	150	200
	M	1	1	2	2	2	2	3	3	3	3	4	4	4	4	5	5	5	5	6	6	6	6	7	7	7	7	8	8	8	8
	N	6	6	8	8	8	8	10	10	10	10	12	12	12	12	14	14	14	14	16	16	16	16	18	18	18	18	20	20	20	20
	重量(kg)※	33	34.2	35.4	36.6	37.8	39	40.2	41.4	42.6	43.8	45	46.2	47.4	48.6	49.8	51	52.2	53.4	54.6	55.8	57	58.2	59.4	60.6	61.8	63	64.2	65.4	66.6	67.8

电机 安装方式	尺寸	行程																													
		1600	1650	1700	1750	1800	1850	1900	1950	2000	2050	2100	2150	2200	2250	2300	2350	2400	2450	2500	2550	2600	2650	2700	2750	2800	2850	2900	2950	3000	3050
R (电机右折)	L	2143	2193	2243	2293	2343	2393	2443	2493	2543	2593	2643	2693	2743	2793	2843	2893	2943	2993	3043	3093	3143	3193	3243	3293	3343	3393	3443	3493	3543	3593
	A	50	100	150	200	50	100	150	200	50	100	150	200	50	100	150	200	50	100	150	200	50	100	150	200	50	100	150	200	50	100
	M	9	9	9	9	10	10	10	10	11	11	11	11	12	12	12	12	13	13	13	13	14	14	14	14	15	15	15	15	16	16
	N	22	22	22	22	24	24	24	24	26	26	26	26	28	28	28	28	30	30	30	30	32	32	32	32	34	34	34	34	36	36
	重量(kg)※	69	70.2	71.4	72.6	73.8	75	76.2	77.4	78.6	79.8	81	82.2	83.4	84.6	85.8	87	88.2	89.4	90.6	91.8	93	94.2	95.4	96.6	97.8	99	100.2	101.4	102.6	103.8

※不含电机重量。

全封闭  
同步带模组

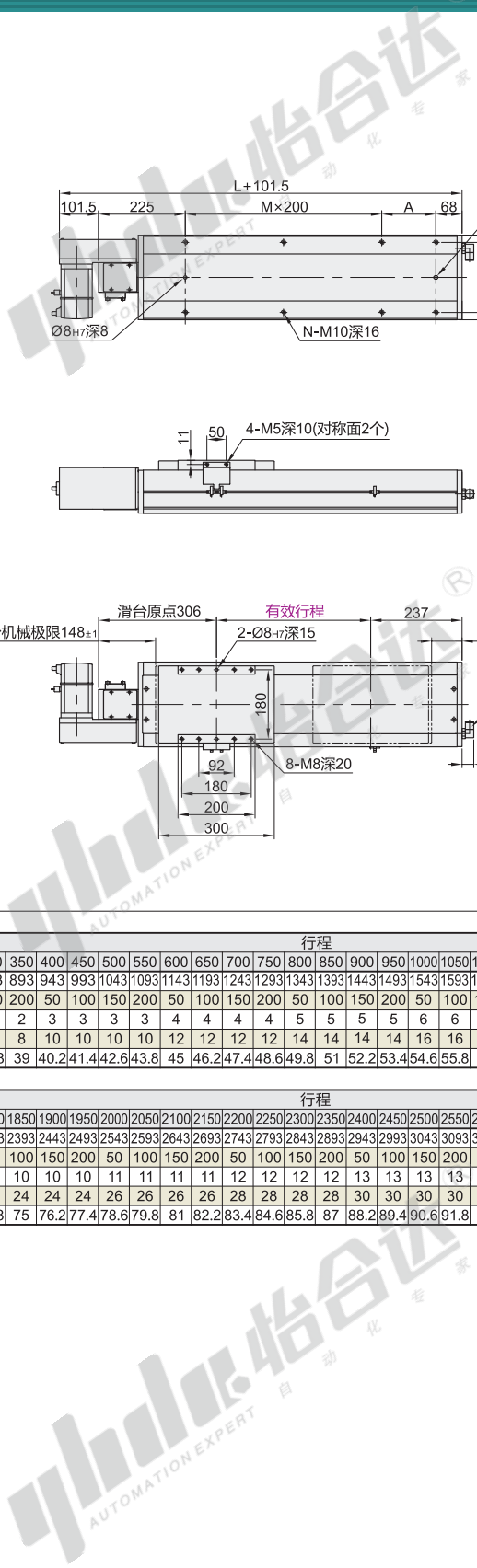

电机安装方式: LU(电机左上折)

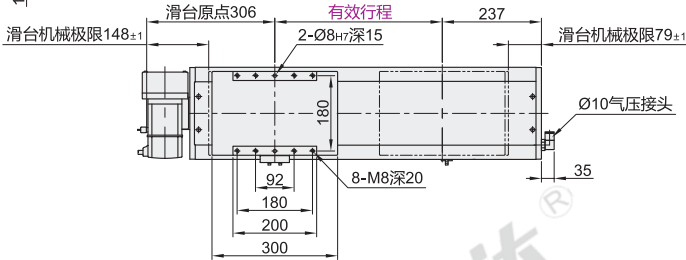
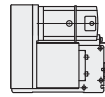
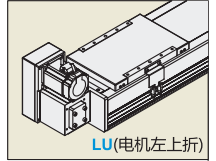
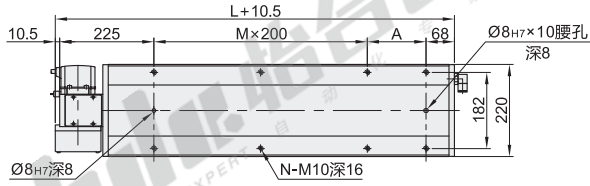
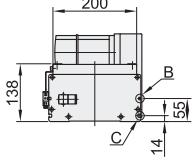
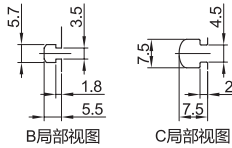

电机安装方式: RU(电机右上折)

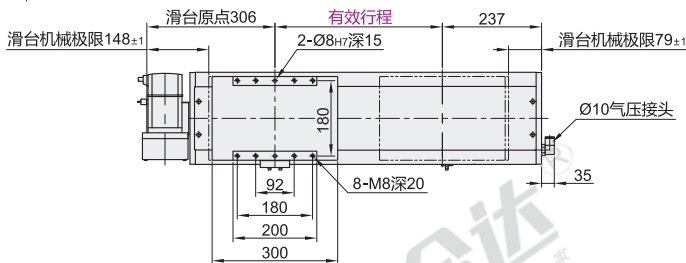
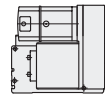
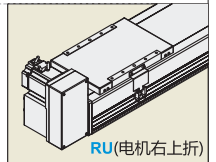
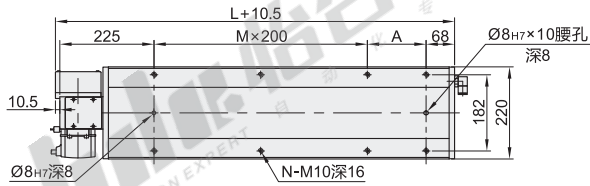
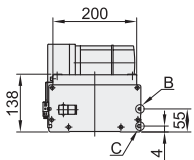
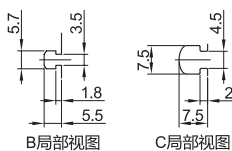

视角标准: 第一视角

电机安装方式	尺寸	行程																													
		100	150	200	250	300	350	400	450	500	550	600	650	700	750	800	850	900	950	1000	1050	1100	1150	1200	1250	1300	1350	1400	1450	1500	1550
LU (电机左上折)	L	643	693	743	793	843	893	943	993	1043	1093	1143	1193	1243	1293	1343	1393	1443	1493	1543	1593	1643	1693	1743	1793	1843	1893	1943	1993	2043	2093
	A	150	200	50	100	150	200	50	100	150	200	50	100	150	200	50	100	150	200	50	100	150	200	50	100	150	200	50	100	150	200
RU (电机右上折)	M	1	1	2	2	2	2	3	3	3	3	4	4	4	4	5	5	5	5	6	6	6	6	7	7	7	7	8	8	8	8
	N	6	6	8	8	8	8	10	10	10	10	12	12	12	12	14	14	14	14	16	16	16	16	18	18	18	18	20	20	20	20
	重量(kg)※	33	34.2	35.4	36.6	37.8	39	40.2	41.4	42.6	43.8	45	46.2	47.4	48.6	49.8	51	52.2	53.4	54.6	55.8	57	58.2	59.4	60.6	61.8	63	64.2	65.4	66.6	67.8

电机安装方式	尺寸	行程																													
		1600	1650	1700	1750	1800	1850	1900	1950	2000	2050	2100	2150	2200	2250	2300	2350	2400	2450	2500	2550	2600	2650	2700	2750	2800	2850	2900	2950	3000	3050
LU (电机左上折)	L	2143	2193	2243	2293	2343	2393	2443	2493	2543	2593	2643	2693	2743	2793	2843	2893	2943	2993	3043	3093	3143	3193	3243	3293	3343	3393	3443	3493	3543	3593
	A	50	100	150	200	50	100	150	200	50	100	150	200	50	100	150	200	50	100	150	200	50	100	150	200	50	100	150	200	50	100
RU (电机右上折)	M	9	9	9	9	10	10	10	10	11	11	11	11	12	12	12	12	13	13	13	13	14	14	14	14	15	15	15	15	16	16
	N	22	22	22	22	24	24	24	24	26	26	26	26	28	28	28	28	30	30	30	30	32	32	32	32	34	34	34	34	36	36
	重量(kg)※	69	70.2	71.4	72.6	73.8	75	76.2	77.4	78.6	79.8	81	82.2	83.4	84.6	85.8	87	88.2	89.4	90.6	91.8	93	94.2	95.4	96.6	97.8	99	100.2	101.4	102.6	103.8

※不含电机重量。

同步带模组  
全封闭

# 单轴机器人

## YCTB22系列 · 底座宽度220mm 同步带系列 · 无尘环境型

电机安装方式: LD(电机左下折)

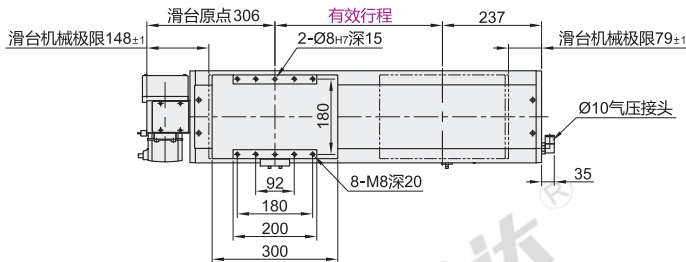
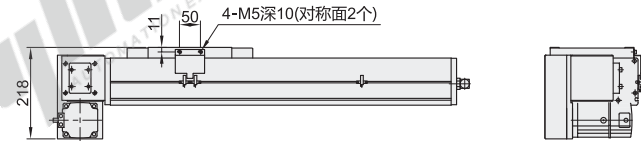
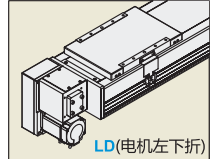
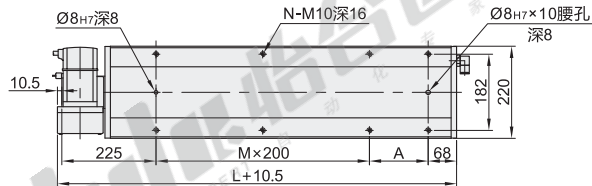
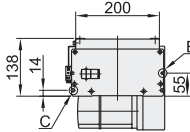
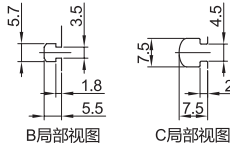

电机安装方式: RD(电机右下折)

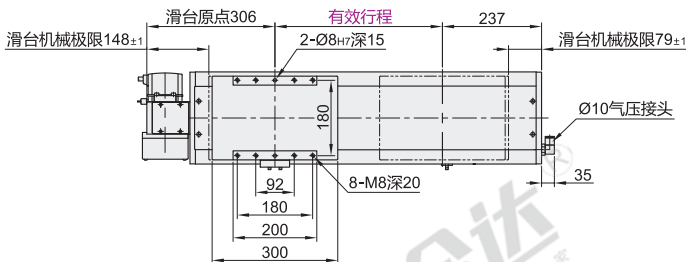
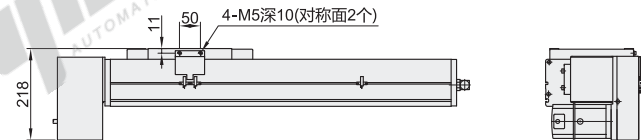
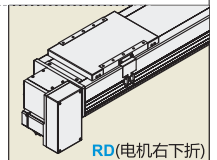
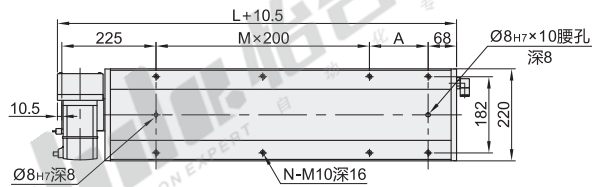
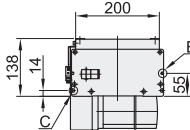
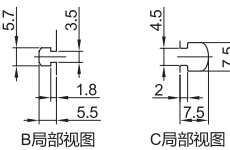

视角标准: 第一视角

电机 安装方式	尺寸	行程																													
		100	150	200	250	300	350	400	450	500	550	600	650	700	750	800	850	900	950	1000	1050	1100	1150	1200	1250	1300	1350	1400	1450	1500	1550
LD (电机左下折)	L	643	693	743	793	843	893	943	993	1043	1093	1143	1193	1243	1293	1343	1393	1443	1493	1543	1593	1643	1693	1743	1793	1843	1893	1943	1993	2043	2093
	A	150	200	50	100	150	200	50	100	150	200	50	100	150	200	50	100	150	200	50	100	150	200	50	100	150	200	50	100	150	200
RD (电机右下折)	M	1	1	2	2	2	2	3	3	3	3	4	4	4	4	5	5	5	5	6	6	6	6	7	7	7	7	8	8	8	8
	N	6	6	8	8	8	8	10	10	10	10	12	12	12	12	14	14	14	14	16	16	16	16	18	18	18	18	20	20	20	20
	重量(kg)※	33	34.2	35.4	36.6	37.8	39	40.2	41.4	42.6	43.8	45	46.2	47.4	48.6	49.8	51	52.2	53.4	54.6	55.8	57	58.2	59.4	60.6	61.8	63	64.2	65.4	66.6	67.8

电机 安装方式	尺寸	行程																													
		1600	1650	1700	1750	1800	1850	1900	1950	2000	2050	2100	2150	2200	2250	2300	2350	2400	2450	2500	2550	2600	2650	2700	2750	2800	2850	2900	2950	3000	3050
LD (电机左下折)	L	2143	2193	2243	2293	2343	2393	2443	2493	2543	2593	2643	2693	2743	2793	2843	2893	2943	2993	3043	3093	3143	3193	3243	3293	3343	3393	3443	3493	3543	3593
	A	50	100	150	200	50	100	150	200	50	100	150	200	50	100	150	200	50	100	150	200	50	100	150	200	50	100	150	200	50	100
RD (电机右下折)	M	9	9	9	9	10	10	10	10	10	11	11	11	11	12	12	12	12	13	13	13	13	14	14	14	15	15	15	15	16	16
	N	22	22	22	22	24	24	24	24	26	26	26	26	28	28	28	28	30	30	30	30	30	32	32	32	32	34	34	34	34	36
	重量(kg)※	69	70.2	71.4	72.6	73.8	75	76.2	77.4	78.6	79.8	81	82.2	83.4	84.6	85.8	87	88.2	89.4	90.6	91.8	93	94.2	95.4	96.6	97.8	99	100.2	101.4	102.6	103.8

※不含电机重量。

全封闭  
同步带模组

型号		有效行程 (最小单位50)	电机安装方式	电机品牌	电机规格	原点开关	极限开关	传感器类型
代码	导程							
YCTB22	40	100~3050 非标行程可定制	L(电机左折) LU(电机左上折) LD(电机左下折) R(电机右折) RU(电机右上折) RD(电机右下折)	P(松下) Y(安川) M(三菱) T(台达) H(汇川) L(雷赛)	75 (750W伺服)	外置型 C(电机侧) D(电机反侧)  无 E(无)	外置型 3(1个) 4(2个)  无 5(无)	无指定(NPN) P(PNP)

### 详细参数表

推荐电机规格		750W伺服	
性能	重复定位精度(mm)	±0.04	
	导程(mm)	40	
	最高速度(mm/s)	2000	
	最大负载(kg)	水平使用	85
		竖直使用	—
	额定推力(N)	375	
零部件	标准行程(mm)	100~3050(50mm间隔)	
	皮带宽度(mm)	50	
	直线导轨规格	23×18 两支 双滑块	
	感应开关	外置型	EE-SX672(NPN)
内置型		此款滑台无内置型号	

### 容许力矩表

Mxd	1810N.m
Myd	2052N.m
Mzd	2052N.m

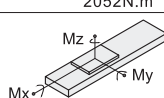

表中力矩值是以滑台行走寿命10000km为基准的动态容许力矩。  
力矩条件：  
 $Mx/Mxd + My/Myd + Mz/Mzd \leq 1$   
(Mx、My、Mz分别为各个方向的实际力矩)

### 说明：

- 1.实际负载需满足以下条件：  
(a)满足“详细参数表”中最大负载条件  
(b)满足“容许力矩表”中力矩条件  
如超出条件使用将大幅降低滑台寿命
- 2.表中数据以额定寿命10000km为基准。
- 3.表中重复定位精度为单方向数值。
- 4.滑台额定加速度0.3G，短行程滑台可能无法达到最高速度。

如需欧姆龙品牌或PNP型光电开关，请与我司沟通。

### 容许负载力矩表 (单位：mm)

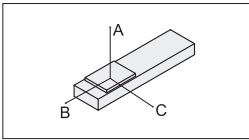

水平安装	A	B	C
45kg	1588	600	349
65kg	1052	328	285
85kg	768	281	206

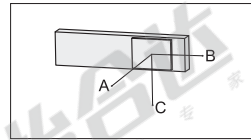

壁挂安装	A	B	C
40kg	500	685	1805
60kg	315	430	1152
85kg	206	281	768



型号		有效行程 (最小单位50)	电机安装方式	电机品牌	电机规格	原点开关	极限开关	传感器类型
代码	导程							
YCTB22	40	100~3050 非标行程可定制	L(电机左折) LU(电机左上折)	P(松下) Y(安川) M(三菱)	75(750W伺服)	外置型 C(电机侧) D(电机反侧)	外置型 3(1个) 4(2个)	无指定(NPN) P(PNP)

YCTB22-40-550-LU-M-75-C-4



### 优惠价

数量	1~4	5~
价格	100%	另行报价

未税价(元)



### 交货期

12