

多层警示灯

一体式信号灯柱

施耐德品牌

Schneider Electric

CE CCC EAC



代码	类型	灯罩直径
XVG系列	一体式信号灯柱	Ø60

特点:

- 创新外观: 采用了简洁整体透明外壳, 指示清晰, 避免了传统彩色外壳在强光下的反光和暗淡;
- 优异性能: 采用了高亮度LED芯片, 寿命高达10万小时, 能耗低, 更环保, 内部全新菱镜结构, 散光更均匀;
- 使用便利: 提供5种不同安装方式, 更灵活更人性化; 自带电缆, 线缆颜色对应功能模块, 一目了然。

安装底座: 直接安装

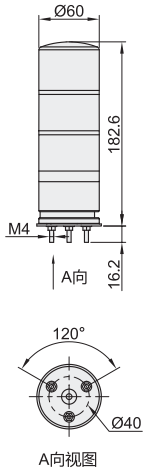

安装底座: 支撑管安装

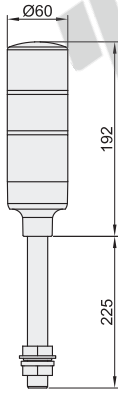

安装底座: 带L支架的支撑管安装

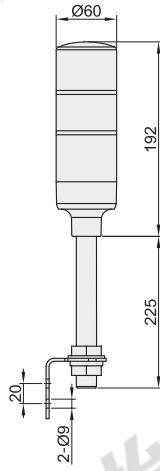

安装底座: 带底座的支撑管安装

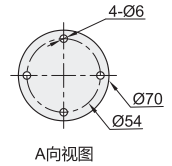
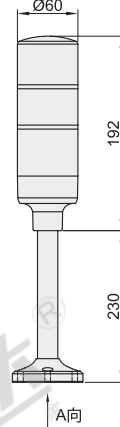

安装底座: 带可折叠底座的支撑管安装

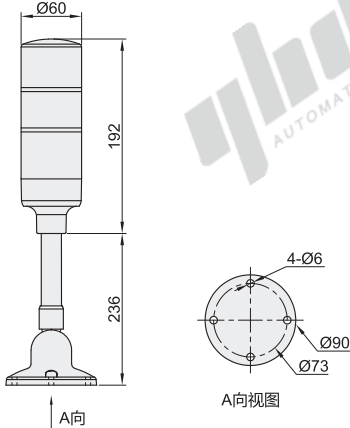

接线图

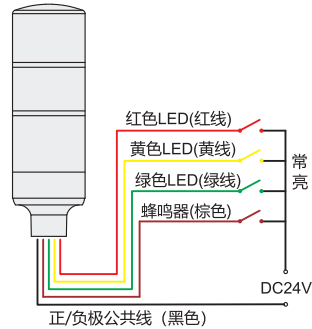

视角标准: 第一视角

型号	层数	发光形式	光源形式	发声形式	额定电压	安装底座	颜色顺序 (自上而下)	灯罩直径	防护等级
XVGB3W						直接安装			
XVGB3T						支撑管安装			
XVGB3				不带蜂鸣		带L支架的支撑管安装			IP53
XVGB3H						带底座的支撑管安装			
XVGB3M	3层	常亮	LED		AC/DC24V	带可折叠底座的支撑管安装	红橙绿	Ø60	
XVGB3SW						直接安装			
XVGB3ST						支撑管安装			
XVGB3S				带蜂鸣		带L支架的支撑管安装			IP42
XVGB3SH						带底座的支撑管安装			
XVGB3SM						带可折叠底座的支撑管安装			



型号
XVGB3W

请按图示订货