

暗式拉手

可折叠型/可折叠拉钩型 外装型

可折叠型

代码	类型	材质		表面处理/颜色		适用 半导体行业
		拉手本体	手柄部	拉手本体	手柄部	
XAC86	可折叠型	ADC12	ADC12	喷涂(银色)	喷涂(黑色)	—
XAC87				喷涂(黑色)	喷涂(黑色)	
XAC88		ZDC	ZDC	喷漆(黑色)	喷漆(灰色)	
XAC89				喷砂(镀铬)	喷砂(镀铬)	
XAC90				SUS304	SUS304	



半导体
行业适用

XAC86
XAC87
XAC88

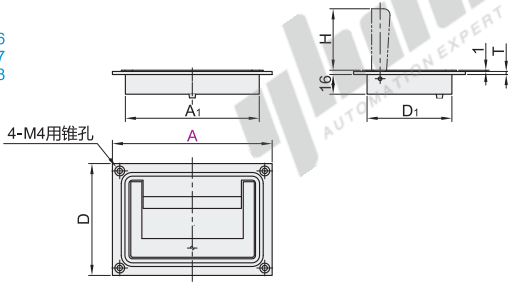

开孔尺寸

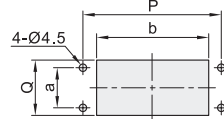

视角标准：第一视角

XAC89

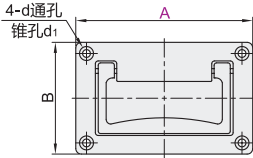

开孔尺寸

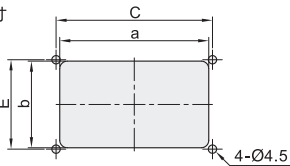

XAC90

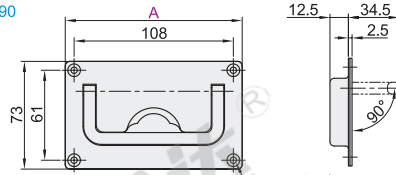

开孔尺寸

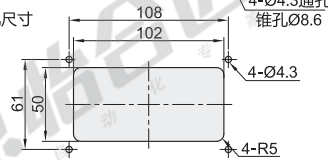

特点：

- 嵌入式结构，保持设备外观平整；
- 手柄可折叠，不使用时可将把手收回；
- SUS304材质耐腐蚀。

用途：

- 半导体设备，医疗设备，测量设备，通讯设备。

型号	A	A ₁	D	D ₁	H	T	开孔尺寸				参考重量 (kg/pcs)
XAC86	130	109	91	69	50	2.5	P	Q	b	a	0.19
XAC87	200	169	80	71	51	2.5	184	73	171	50	0.28
XAC88	130	108.4	91	68.4	48.6	3	118	69	108.5	79	0.41

型号	A	B	H	T	d	d ₁	开孔尺寸				参考重量 (kg/pcs)
XAC89	95	60	17	2.3	4.2	7.5	C	E	b	a	0.30
	112	70		2.5		9	99.5	58	53	95	0.35

型号	A	负载(Kg)	参考重量 (kg/pcs)
XAC90	120	15	0.25



请按图示订货

型号	
代码	A
XACB9	95
XAC89	112
XAC89—A95	



优惠价

数量	1~9	10~
价格	100%	另行报价

未税价(元)



交货期

1

可折叠拉钩型

代码	类型	材质	表面处理
XAC83	外装型 可折叠拉钩型	SUS304	拉丝

特点：

- 适合于配电盘及检修口等不希望表面突起物的场所使用。
- 拉手厚实，表面光洁。

用途：

- 控制盘、配电盘、检修口等。

注意：

- 纵向安装专用。请勿在顶板、地面使用。
- 安装时，务必正确区分上下。

标配件：

- 十字槽沉头螺钉M3.6×16(不锈钢)
- 十字槽沉头螺钉M3.5×20(不锈钢)

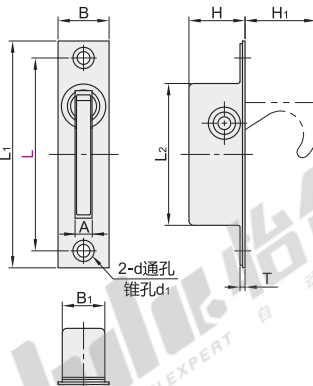

EX
Example
使用示例

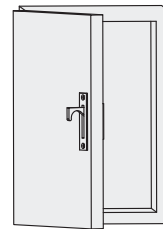

视角标准：第一视角

型号	L ₁	L ₂	A	B	B ₁	H	H ₁	T	d ₁	d	参考重量 (kg/pcs)
XAC83	68	80	50	18	15	19.8	25	1.8	7.5	4.5	0.04
	85	100	63	20		22.8	32				0.06



请按图示订货

型号	
代码	L
XACB3	68
XAC83	85
XAC83—L68	



优惠价

数量	1~9	10~
价格	100%	另行报价

未税价(元)



交货期

1