

# 电气比例阀

代码	类型	材质	表面处理
WFN10	电气比例阀	铝合金	阳极氧化

### 特点

- 0.5%的控制精度;
- 300L~5000L大流量输出;
- 实际输出压力实时显示;
- 0~1bar/5bar/9bar多量程选择;
- IP65级别, 可适用于各种工况。

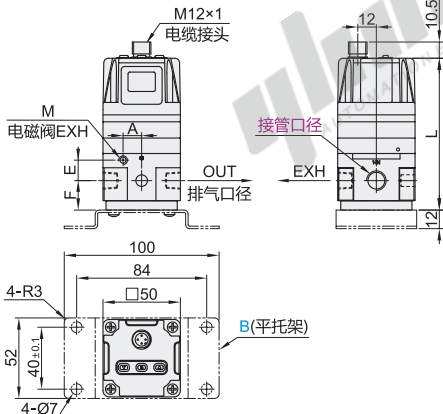

### 电缆插头(4芯)

- S(直通插头)
- L(直角插头)

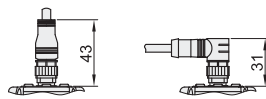

① 电缆线长3米。

### 托架

- C(L型托架)

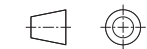
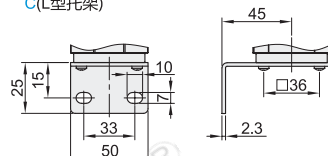

视角标准: 第一视角

气源处理元件

### 压力输出(输入信号)

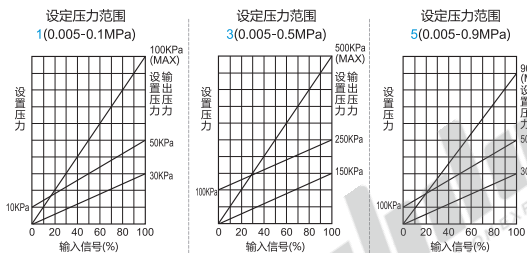

### 压力输出(输出信号)

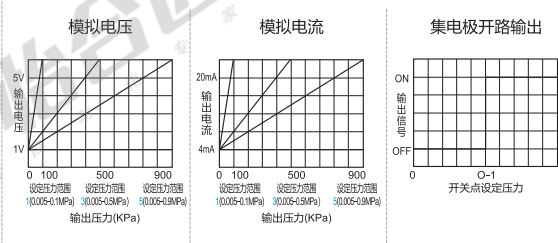

### 流量特性

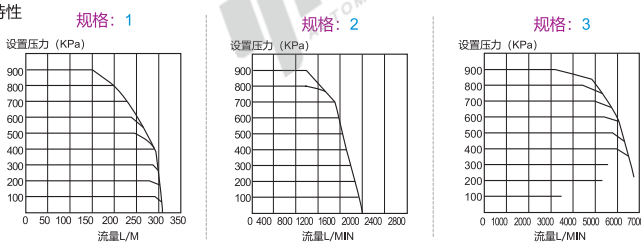

### 技术参数

规格	1	2	3
最低供给压力	设定压力+0.1MPa		
最高供给压力	0.2MPa	1.0MPa	
使用电压	DC 24V		
线性/迟滞/重复性	0.5% F.S		
温度特性	2% F.S		
压力显示	精度	2% F.S	
	显示分度	1000分度	
环境温度与流体温度	0~50°C		
防护等级	IP65		

型号	设定压力范围	输入信号	输出信号	接管螺纹	接管口径	电缆插头(4芯)	托架	A	E	F	M	L	排气口径			
WFN10	1 (0.005-0.1MPa)	3(0.005-0.5MPa)	D(电流型DC 0-10V)	1(模拟量DC 1-5V)	R(Rc) N(NPT) T(NPTF) G(G)	S (直通插头)	N (无托架)	14	7.6	11.4	M3	69.8	Rc1/8			
		5(0.005-0.9MPa)	A(电流型DC 4-20mA)	4(模拟量DC 4-20mA)				2(1/4)	12	13.3	19	M5	94	Rc1/4		
	2 (0.005-0.5MPa)	1(0.005-0.1MPa)	C(电压型DC 0-5V)	1(模拟量DC 1-5V)				3(3/8)	L (直角插头)	B (平托架)	14	36.1	29.5	M5	115.3	Rc1/2
		3(0.005-0.5MPa)	A(电流型DC 4-20mA)	4(模拟量DC 4-20mA)							2(1/4)	14	36.1	29.5	M5	115.3
	3 (0.005-0.9MPa)	5(0.005-0.9MPa)	D(电压型DC 0-10V)	2(开关量NPN输出)				4(1/2)	N (无电缆插头)	C (L型托架)	14	36.1	29.5	M5	115.3	Rc1/2
		5(0.005-0.9MPa)	A(电流型DC 4-20mA)	4(模拟量DC 4-20mA)				2(1/4)			14	36.1	29.5	M5	115.3	Rc1/2



型号	设定压力范围	输入信号	输出信号	接管螺纹	接管口径	电缆插头	托架
WFN10	1-3-5	D	1-4	R(N) T(G)	2	S L N	B C

WFN10-1-3-D-1-N-2-S-N



数量	1~19	20~
价格	100%	另行报价



交货期
10