

# 按压式球形扣

## 嵌入型 较紧型/较松型

### 较紧型

| 代码      | 类型  | 安装类型 | 材质  |    |     | 颜色 |
|---------|-----|------|-----|----|-----|----|
|         |     |      | 本体  | 夹臂 | 公扣  |    |
| Y-NBD21 | 较紧型 | 嵌入型  | POM | PA | POM | 黑色 |

### 特点:

- 小型、保持力强;
- 通过按压式操作进行门的开闭, 无需拉手、抓手;
- 关门时, 只要用手指轻轻推压, 夹臂即可牢牢扣住公扣, 将门固定。开门时, 只要用手指轻轻推门即可开启。



RoHS

母扣

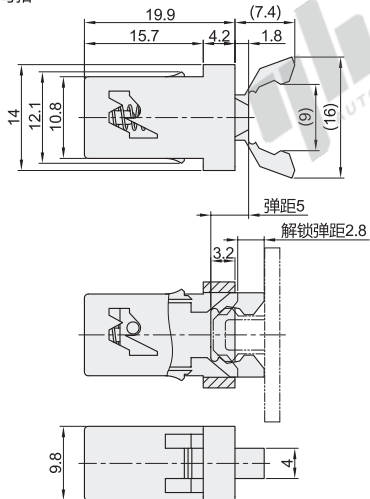

公扣

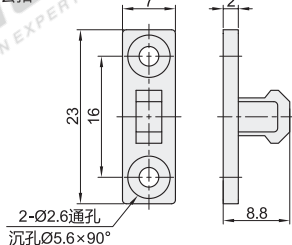

### 开孔尺寸

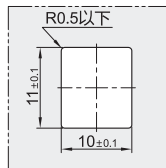

### 安装示例

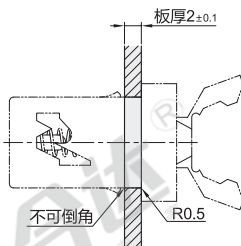

视角标准: 第一视角

| 型号      |    | 保持力 (kgf) | 适用板厚 | 参考重量 (kg/pcs) |
|---------|----|-----------|------|---------------|
| 代码      | 规格 |           |      |               |
| Y-NBD21 | 20 | 3.5       | 2    | 0.0023        |



请按图示订货

| 型号      |    |
|---------|----|
| 代码      | 规格 |
| Y-NBD21 | 20 |

Y-NBD21—20



未税价(元)

### 优惠价

| 数量 | 1~9  | 10~  |
|----|------|------|
| 价格 | 100% | 另行报价 |

### 较松型

| 代码      | 类型  | 安装类型 | 材质  |    |     | 颜色 |
|---------|-----|------|-----|----|-----|----|
|         |     |      | 本体  | 夹臂 | 公扣  |    |
| Y-NBD25 | 较松型 | 嵌入型  | POM | PA | POM | 黑色 |

### 特点:

- 通过按压式操作进行门的开闭, 无需拉手、抓手;
- 关门时, 只要用手指轻轻推压, 夹臂即可牢牢扣住公扣, 将门固定。开门时, 只要用手指轻轻推门即可开启。



RoHS

母扣

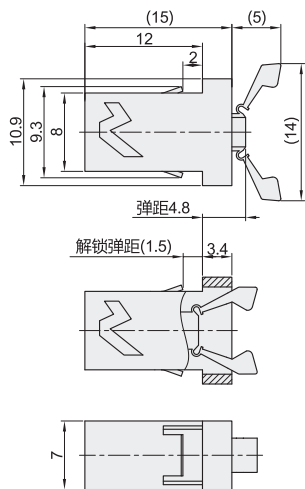

### 1(木制品用)

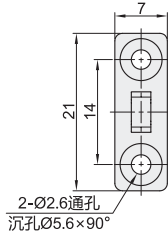

### 2(钣金用)

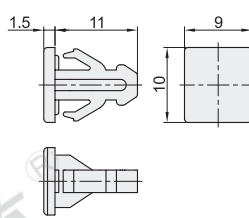

视角标准: 第一视角

### 母扣开孔尺寸

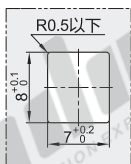

### 母扣安装示例

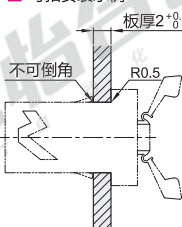

### 2(钣金用公扣)开孔尺寸

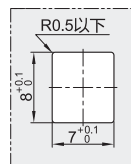

### 2(钣金用公扣)安装示例

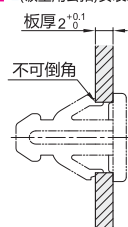

| 型号      |    | 保持力 (kgf) | 适用板厚 | 参考重量 (kg/pcs) |
|---------|----|-----------|------|---------------|
| 代码      | 规格 |           |      |               |
| Y-NBD25 | 15 | 1.2       | 2    | 0.0007        |



请按图示订货

| 型号      |    |      |
|---------|----|------|
| 代码      | 规格 | 公扣选择 |
| Y-NBD25 | 15 | 1    |

Y-NBD25—15—2



未税价(元)

### 优惠价

| 数量 | 1~9  | 10~  |
|----|------|------|
| 价格 | 100% | 另行报价 |