

显示器支架

- 横向滑轨 · 气弹簧型 · 单臂/双臂
- 横向滑轨 · 普通型 · 单臂
- 通用键盘 双显示器 壁挂式安装

横向滑轨·气弹簧型·单臂/双臂

代码	类型	键盘折叠	支架安装方式	材质	颜色	
NHD67	气弹簧型	单臂/双臂	可折叠	锁孔安装	铝合金	白色

臂数: 11(单臂)

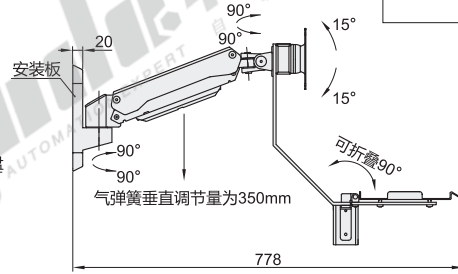
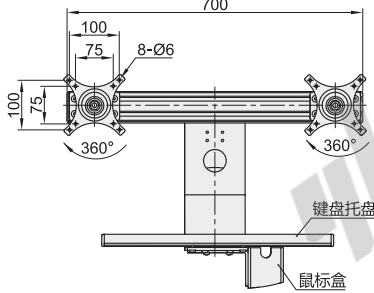

安装板尺寸

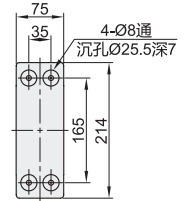

臂数: 21(双臂)

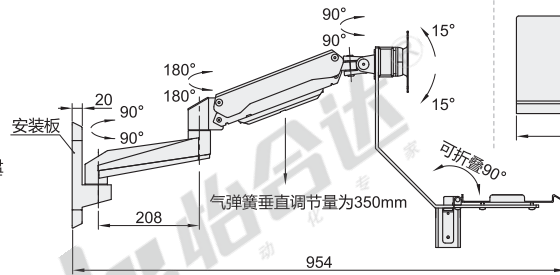
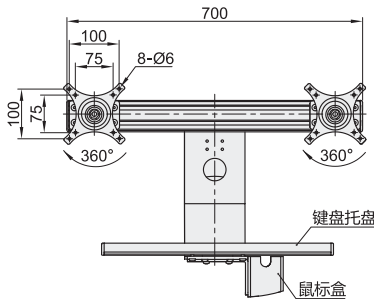

键盘托盘尺寸

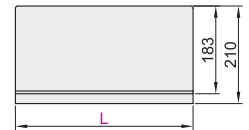

视角标准: 第一视角

型号		L	适用显示器尺寸	最大负重	附件
代码	臂数	450 600	15" ~ 27"	单个夹头: 4kg 总承重: 8kg	螺丝配件包
	NHD67				

横向滑轨·普通型·单臂

代码	类型	键盘折叠	支架安装方式	材质	颜色	
NHD68	普通型	单臂	可折叠	锁孔安装	铝合金	白色

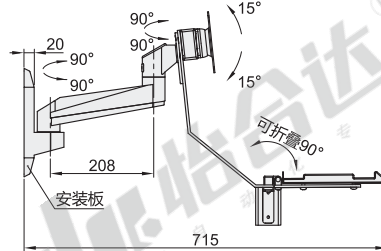
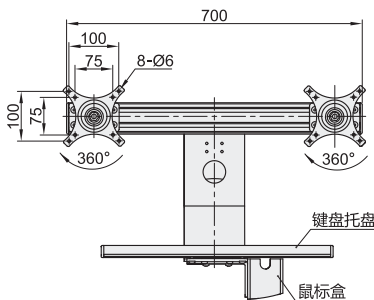

安装板尺寸

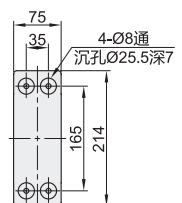

键盘托盘尺寸

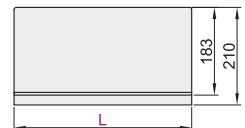

视角标准: 第一视角

型号		适用显示器尺寸	最大负重	附件
代码	L	15" ~ 32"	单个夹头: 4kg 总承重: 8kg	螺丝配件包
	NHD68			



请按图示订货

型号	L
NHD68	450 600

NHD68 — L450



未税价(元)

优惠价

数量 1~10 11~
价格 100% 另行报价



交货期
5