

门挡密封件

代码	类型	材质	颜色
ARU61-G408	门挡密封件	PVC	浅灰色(类似于RAL7035)
ARV82-2	门挡密封件附件	EPDM	黑色

- ① 用于门的防尘、密封、缓冲。
- ② ARU61-G408产品最大长度3米/条。
- ③ ARV82-2产品最大长度20米/卷。
- ④ 销售单位：米。



门挡密封件
ARU61-G408-15

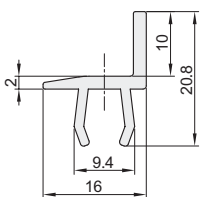

门挡密封件
ARU61-G408-20

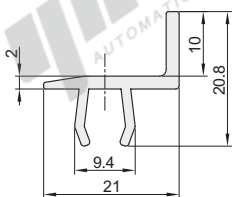

门挡密封件附件
ARV82-2

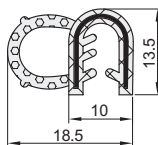

代码	重量(g/m)
ARU61-G408-15	117.8
ARU61-G408-20	134.3
ARV82-2	190

- ① 订购数量×最小单位(1m)=实际长度米数。
- ② 报价单价为1米的价格。

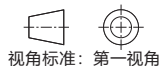

EX Example 使用示例

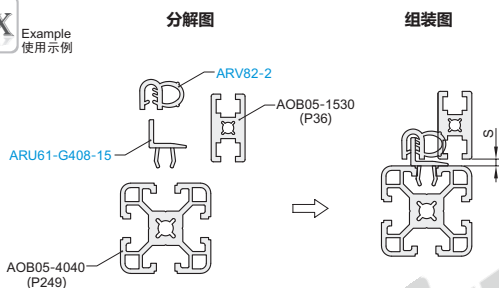

EX Example 使用示例

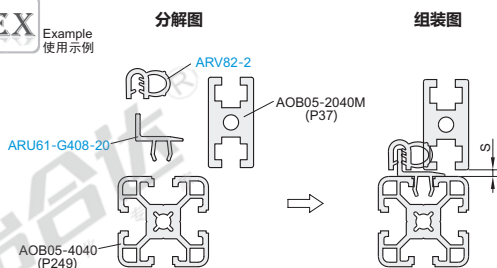

- ① 门柱和门框间隙S值建议为3~5mm，门挡密封件每条装配间隙为0.5mm。

EX Example 使用示例

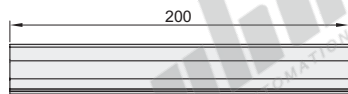

- ① 垂直切割示例
- ② 密封件之间单边间隙建议为0.5mm
- ③ 如上举例型号为：ARU61-G408-15-L200

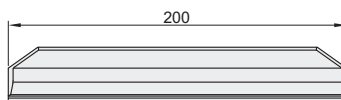

- ① 切45°斜角示例
- ② 密封件之间单边间隙建议为0.5mm
- ③ 如上举例型号为：ARU61-G408-15-L200-A45

EX Example 使用示例

安装步骤

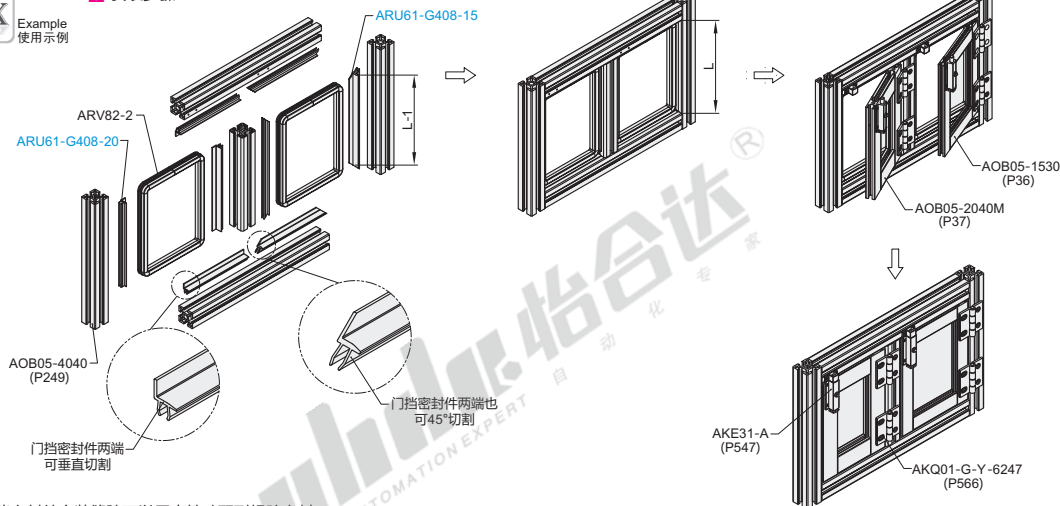

- ① 门挡密封件安装缝隙可以用中性硅酮耐候胶密封。



请按图示订货

型号

- ARU61-G408-15
- ARU61-G408-20
- ARV82-2

门挡密封件

代码	类型	材质	颜色
ARU61-G408	门挡密封件	PVC	浅灰色(类似于RAL7035)
ARV82-2	门挡密封件附件	EPDM	黑色

- ① 用于门的防尘、密封、缓冲。
- ② ARU61-G408产品最大长度3米/条。
- ③ ARV82-2产品最大长度20米/卷。
- ④ 销售单位：米。



门挡密封件
ARU61-G408-15

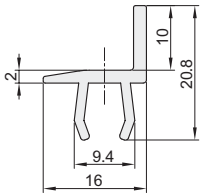

门挡密封件
ARU61-G408-20

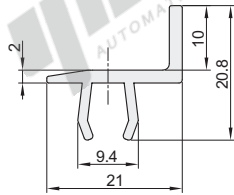

门挡密封件附件
ARV82-2

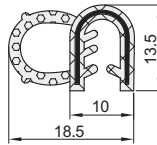

代码	重量(g/m)
ARU61-G408-15	117.8
ARU61-G408-20	134.3
ARV82-2	190

- ① 订购数量×最小单位(1m)=实际长度米数。
- ② 报价单价为1米的价格。



EX

Example
使用示例

分解图

组装图

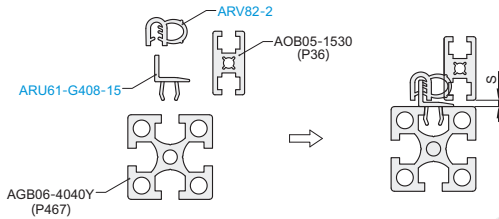

- ① 门柱和门框间隙S值建议为3~5mm，门挡密封件每条装配间隙为0.5mm。

EX

Example
使用示例

分解图

组装图

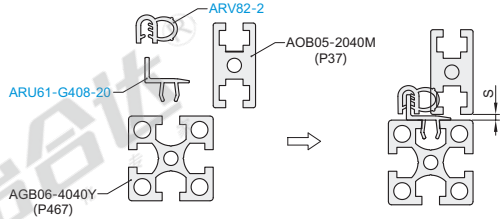

- ① 切45°斜角示例
- ② 密封件之间单边间隙建议为0.5mm
- ③ 如上举例型号为：ARU61-G408-15-L200-A45

EX

Example
使用示例

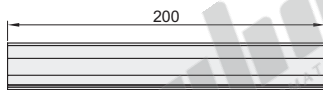

- ① 垂直切割示例
- ② 密封件之间单边间隙建议为0.5mm
- ③ 如上举例型号为：ARU61-G408-15-L200

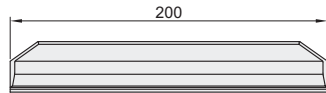

EX

Example
使用示例

安装步骤

分解图

组装图

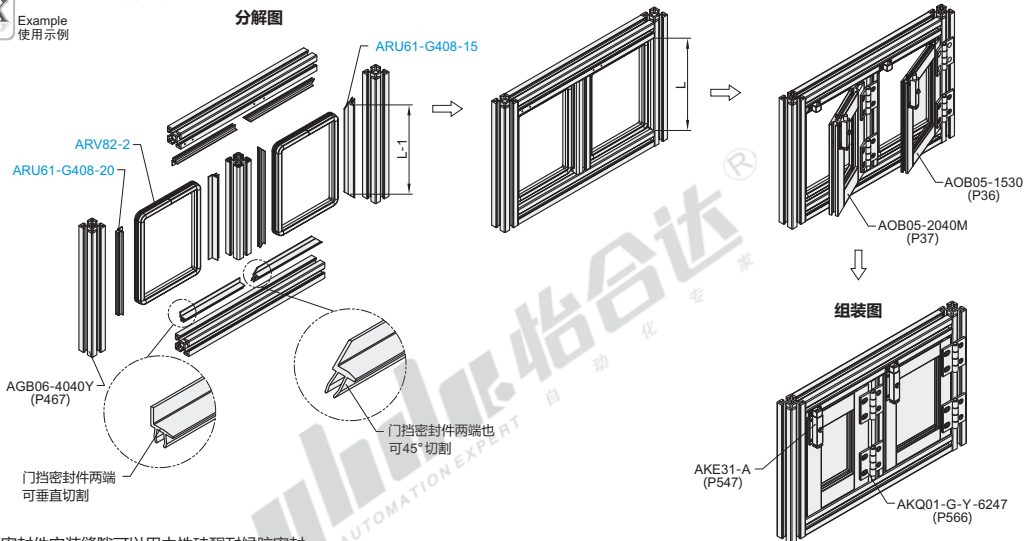

- ① 门挡密封件安装缝隙可以用中性硅酮耐候胶密封。



请按图示订货

型号
ARU61-G408-15
ARU61-G408-20
ARV82-2