

欧标40槽宽8.2系列型材用配件-封板部分

■ 面板压条

代码	类型	材质	颜色
AML71	面板压条	TPV	浅灰色(类似于RAL7001)
AML72			黑色

① 用于固定有机玻璃或其它面板，广泛用于各种型号型材。



AML71-A
AML72-A

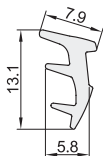

AML71-B
AML72-B

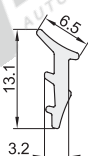

代码	重量(g/m)
AML71-A	62
AML72-A	
AML71-B	44.5
AML72-B	

① 订购数量 × 最小单位 (1m) = 实际长度米数
② 产品最大长度：200米/卷



EX Example
使用示例

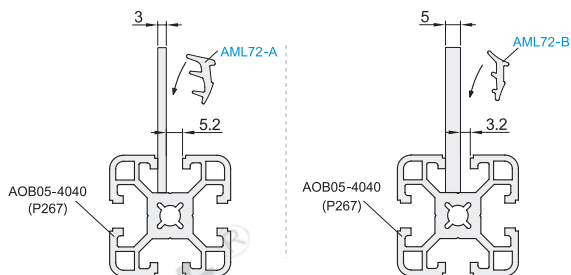

■ 组合胶条

代码	类型	材质	颜色
AMB61	组合胶条	PVC	浅灰色(类似于RAL7004)

① 用于固定有机玻璃或其它面板，广泛用于槽口为8的各个系列型材。
② 产品用于封5mm封板。
③ 销售单位：米。



AMB61-408

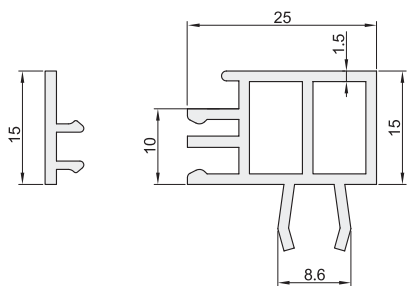

代码	最小单位	重量(g/m)
AMB61-408	1m	265

① 订购数量 × 最小单位 (1m) = 实际长度米数。
② 产品最大长度3m/条。
③ 报价单价为1米价格



EX Example
使用示例

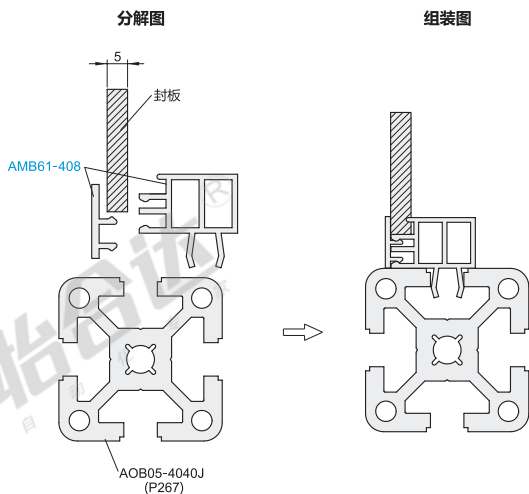

槽宽
8.2系列
欧标
40



型号
AMB61-408
AML71-A

请按图示订货

国标40槽宽8.3系列型材用配件-封板部分

国标40系列

后装面板座/后装面板压条

代码	类型	材质	表面处理/颜色
AMH01-G408	后装面板座	A6063-T5	喷砂氧化
AMH71-408	后装面板压条	TPV	浅灰色(类似于RAL7001)
AMH72-408			黑色

① 用于固定有机玻璃或其它面板。
AMH01-G408

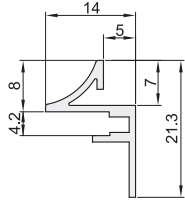

AMH71-408
AMH72-408

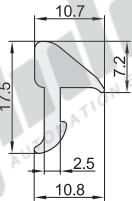

代码	L	每米重量g/m(理论值)
AMH01-G408	50~6000	140

① AMH01-G408产品最大长度: 6米/条
② 最大使用长度: 5800~5850mm。③ 可定制表面处理。

代码	最小单位	重量(g/m)
AMH71-408	1m	93
AMH72-408		

① 订购数量×最小单位(1m)=实际长度米数。
② AMH71/72-408产品最大长度: 100米/卷。

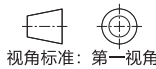

EX Example
使用示例

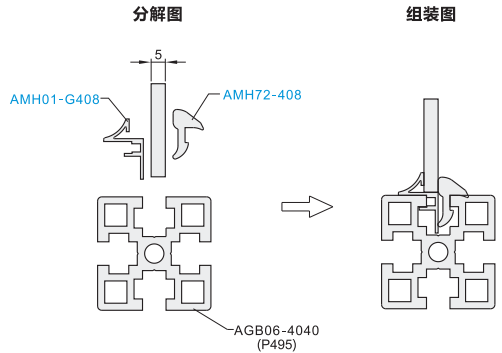

面板压条

代码	类型	材质	颜色
AML71	面板压条	TPV	浅灰色(类似于RAL7001)
AML72			黑色

① 用于封板固定, 将封板固定在型材槽内。
② 销售单位: 米

AML71-A
AML72-A

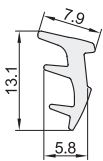

AML71-B
AML72-B

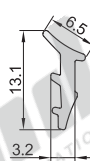

代码	重量(g/m)
AML71-A	62
AML72-A	
AML71-B	44.5
AML72-B	

① 订购数量×最小单位(1m)=实际长度
② 产品最大长度: 200米/卷

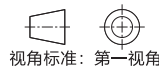

EX Example
使用示例

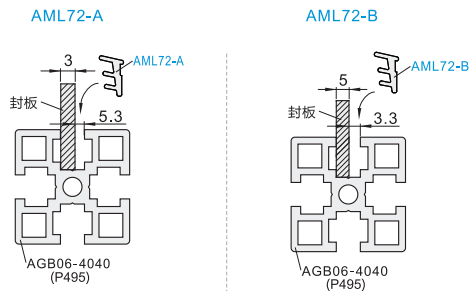

组合胶条

代码	类型	材质	颜色
AMB61	组合胶条	PVC	浅灰色(类似于RAL7004)

① 用于固定有机玻璃或其它面板, 广泛用于槽口为8的各个系列型材。
② 销售单位: 米。
③ 产品用于封5mm封板。

AMB61-408

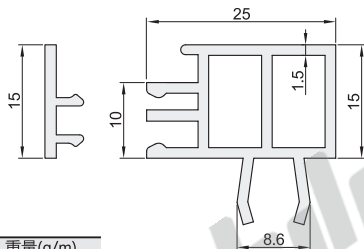

代码	重量(g/m)
AMB61-408	265

① 订购数量×最小单位(1m)=实际长度
② 产品最大长度: 3米/条
③ 报价单价为1米的价格



EX Example
使用示例

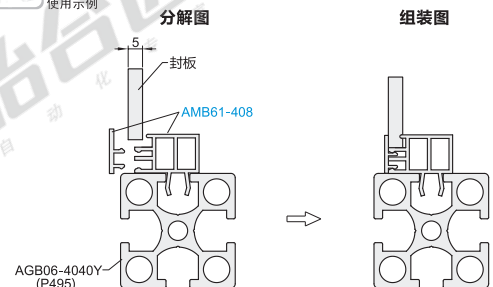

请按图示订货

型号
AML71-A
AML71-B
AMB61-408

型号	
代码	L
AMH01-G408	50~6000
AMH01-G408	- L450