

代码	类型	行程	最小读数	转动1圈的移动量	安装螺母	丝杠制动	测头形状	零位调节	棘轮测力	电子读数	主体表面处理		
EPC01	直型	0~13	0.01	0.5	无	无	球头测量面	零位可调			无电解镀铬		
EPC02					有	有							
EPD01					无	无							
EPD02					有	有							
EPD05					无	无							
EPD06					有	有							
EPD11	折返型	0~6.5	0.005	0.25	无	无	平头测量面	零位不可调	无		无电解镀铬		
EPD12												有	有
EPD21												无	无
EPD22												有	有
EPD23												无	无
EPD24												有	有
EPD25	直型	0~13	0.01	0.5	有	有	球头测量面	零位不可调			无电解镀铬		
EPD26					无	无							
EPD27					有	有							
EPD41					无	无							
EPD41A					有	有							
EPD42					有	有							
EPD43	直型	0~25	0.01	0.5	有	有	平头测量面	零位不可调	有		无电解镀铬		
EPD61					无	无							
EPD62					有	有							
EPD71					有	有							
EPD72					有	有							
EPD73					有	有							
EPD81	折返型	0~50	0.01	0.5	有	有	球头测量面	零位不可调	有	有	无电解镀铬		
EPD82					无	无							

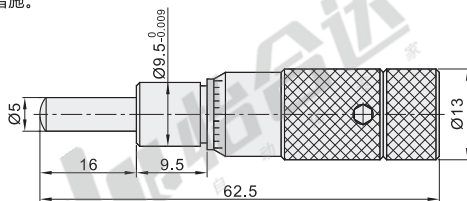

- ① 图示位置刻度为0，微分头完全伸出状态。
- ② 此产品仅用于做位移台产品的行程量化调节，并非测量工具，选用时请注意。
- ③ 千分尺旋钮采用螺栓与螺帽组合，全长不变。
- ④ 安装使用中有可能生锈，请务必注意采取防锈措施。

EPC01 (行程: 0~13)(最小读数: 0.01)



EPC02 (行程: 0~13)(最小读数: 0.01)

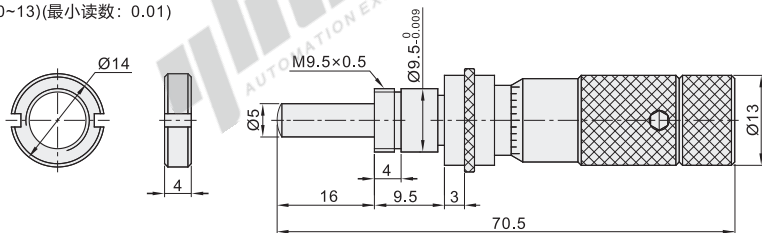

EPD01 (行程: 0~6.5)(最小读数: 0.01)

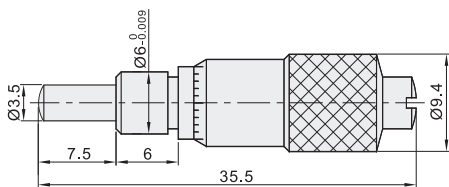

EPD02 (行程: 0~6.5)(最小读数: 0.01)

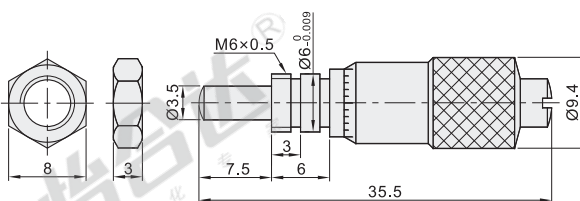

EPD05 (行程: 0~6.5)(最小读数: 0.01)

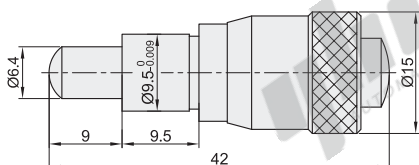

EPD06 (行程: 0~6.5)(最小读数: 0.005)

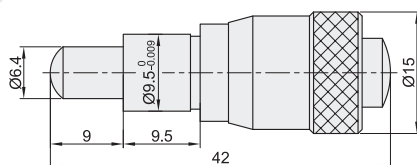

视角标准: 第一视角

# 微分头

EPD11 (行程: 0~6.5)(最小读数: 0.01)

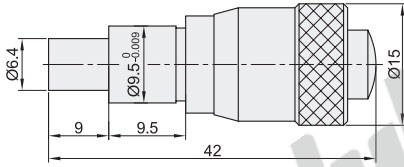

EPD12 (行程: 0~6.5)(最小读数: 0.005)

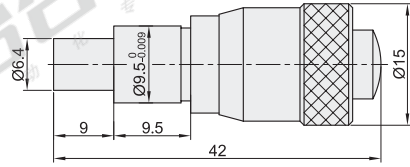

EPD21 (行程: 0~13)(最小读数: 0.01)

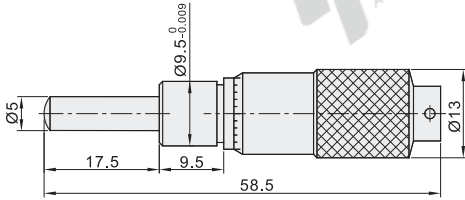

EPD22 (行程: 0~13)(最小读数: 0.01)

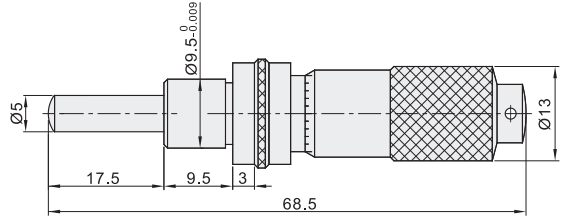

EPD23 (行程: 0~13)(最小读数: 0.01) (带安装螺母)

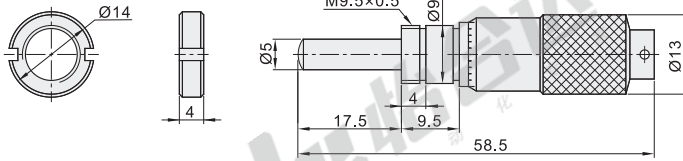

EPD24 (行程: 0~13)(最小读数: 0.01) (带安装螺母)

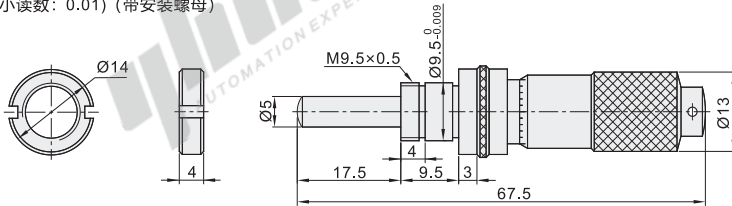

EPD25 (行程: 0~13)(最小读数: 0.01) (带安装螺母)  
球头测量面

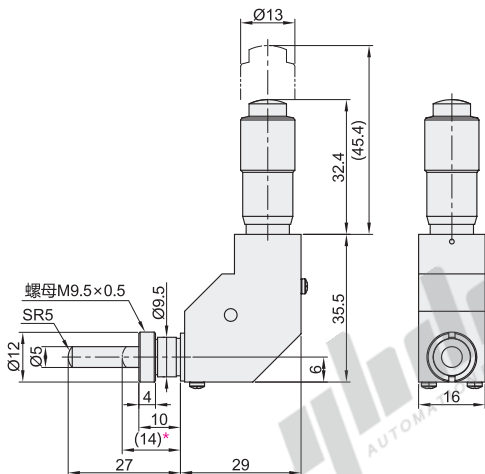

EPD26 (行程: 0~13)(最小读数: 0.01)  
平头测量面

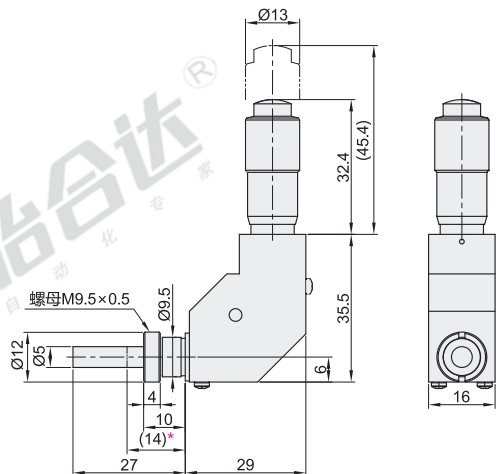

\* (14)为微分头调到最大行程时的尺寸。

\* (14)为微分头调到最大行程时的尺寸。

EPD27(行程: 粗调0~13; 微调0~0.2)(最小读数: 粗调0.01; 微调0.0005) (带安装螺母)

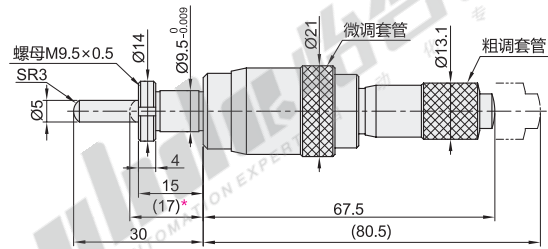

\* (17)为微分头调到最大行程时的尺寸。

EPD41(行程: 0~25)(最小读数: 0.01)

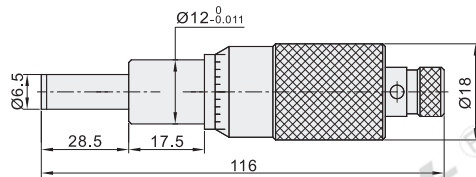

EPD41A(行程: 0~25)(最小读数: 0.01)

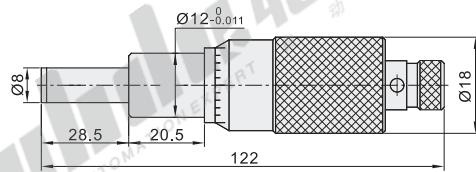

EPD42(行程: 0~25)(最小读数: 0.01)

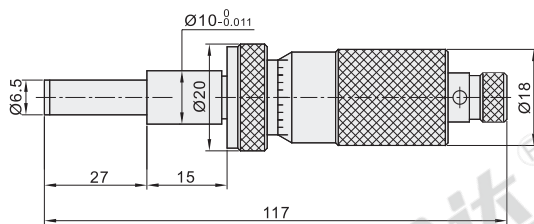

EPD43(行程: 0~25)(最小读数: 0.01) (带安装螺母)

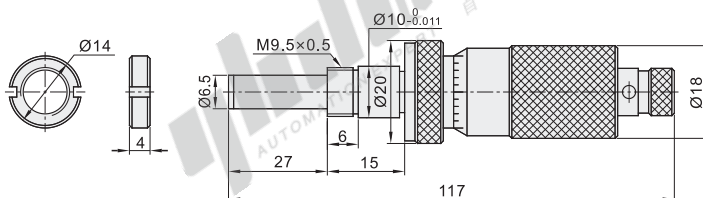

# 微分头

EPD61 (行程: 0~25)(最小读数: 0.01)

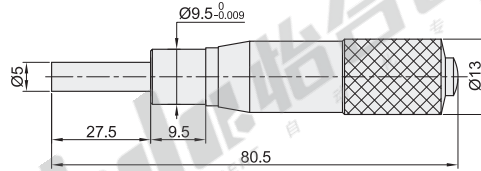

EPD62 (行程: 0~25)(最小读数: 0.01) (带安装螺母)

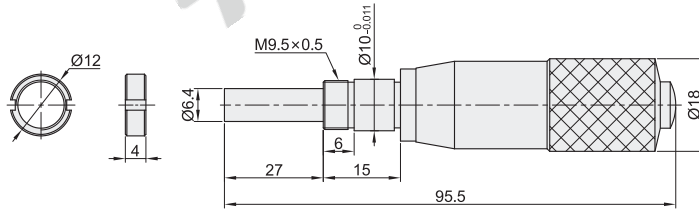

EPD71 (行程: 0~25)(最小读数: 0.01)

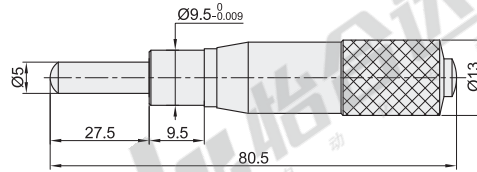

EPD72 (行程: 0~25)(最小读数: 0.01) (带安装螺母)

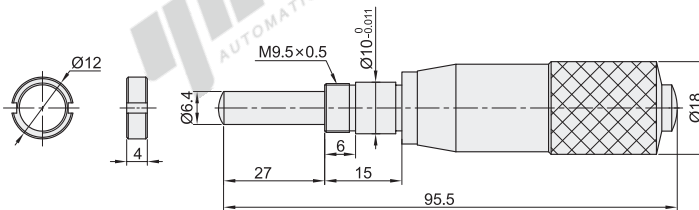

EPD73 (行程: 0~25)(最小读数: 0.001) (带安装螺母)

功能:

- ①: 开/关键;
- ②: 公英制转换键;
- ③: 清零键;
- ④: 数据输出接口。

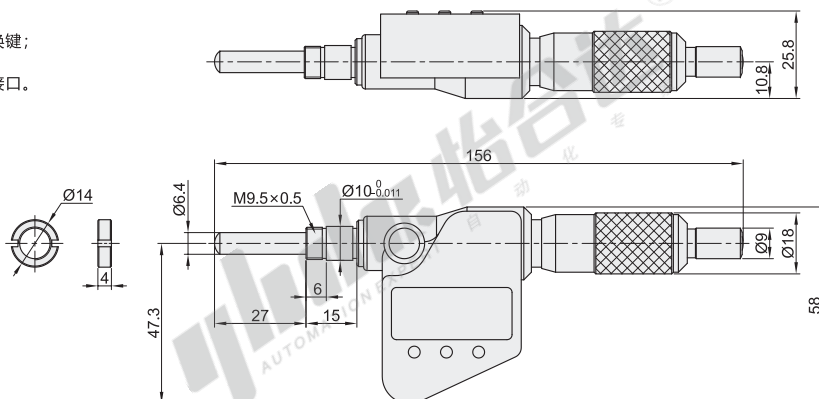

EPD81 (行程: 0~50)(最小读数: 0.01) (带安装螺母)  
球头测量面

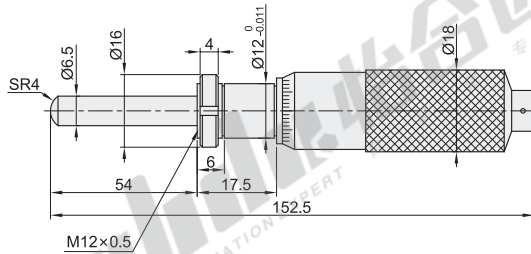

EPD82 (行程: 0~50)(最小读数: 0.01)  
平头测量面

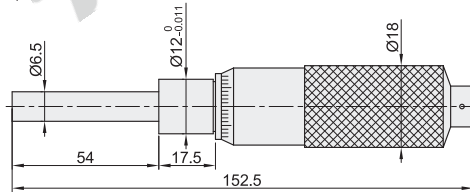

视角标准: 第一视角



请按图示订货

型号	行程	最小读数
代码		
EPC01	0~13	0.01
EPC02		
EPC01		



可选加工



未税价(元)

● 优惠价

数量	1~9	10~
价格	100%	另行报价



交货期

5

代码	SL	BL
变更为紧定螺钉锁紧 选型方法 SL		表面处理变更为黑色阳极氧化 选型方法 BL
技术说明	<p>① 仅适用: EPD01, EPD02, EPD05, EPD11, EPD21, EPD23, EPD61, EPD62, EPD71, EPD72。</p>	<p>① 因结构特殊性EPD25、EPD26、EPD27、EPD73不适用。</p>