

短节距输送链条

- 带附件单侧型 · 单孔型
- 带附件双侧型 · 单孔型

代码	类型	系列	ISO链号	节距(P)	附件	材质
VMQ01	带附件单侧型 短节距输送链条	40系列	08A	12.7	全链条带附件	钢
VMQ02					每2节带附件	
VMQ04					每4节带附件	
VMQ11					全链条带附件	
VMQ12		50系列	10A	15.875	每2节带附件	
VMQ14					每4节带附件	
VMQ21					全链条带附件	
VMQ22					每2节带附件	
VMQ24	60系列	12A	19.05	每4节带附件		
VMQ31				全链条带附件		
VMQ32				每2节带附件		
VMQ34				每4节带附件		
VMQ51	带附件双侧型 短节距输送链条	40系列	08A	12.7	全链条带附件	钢
VMQ52					每2节带附件	
VMQ54					每4节带附件	
VMQ61					全链条带附件	
VMQ62		50系列	10A	15.875	每2节带附件	
VMQ64					每4节带附件	
VMQ71					全链条带附件	
VMQ72					每2节带附件	
VMQ74	60系列	12A	19.05	每4节带附件		
VMQ81				全链条带附件		
VMQ82				每2节带附件		
VMQ84				每4节带附件		

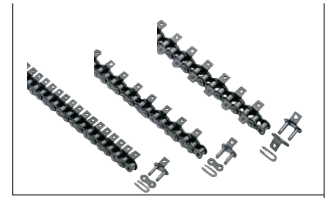

带附件单侧型

全链条带附件
VMQ01/11/21/31

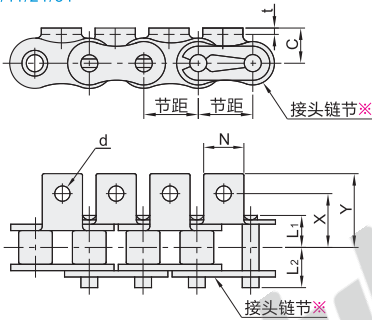

带附件双侧型

全链条带附件
VMQ51/61/71/81

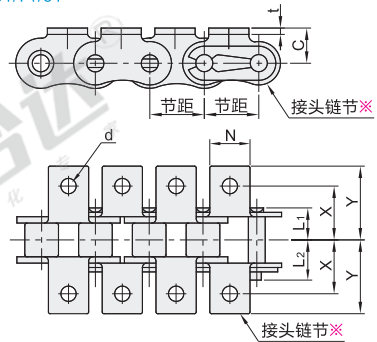

每2节带附件
VMQ02/12/22/32

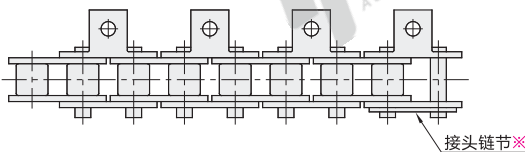

每2节带附件
VMQ52/62/72/82

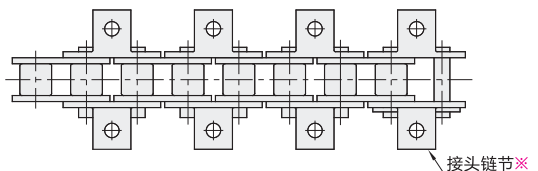

每4节带附件
VMQ04/14/24/34

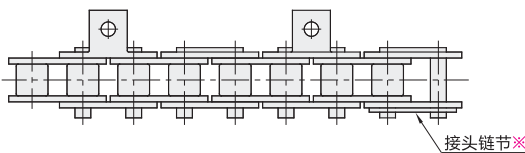

每4节带附件
VMQ54/64/74/84

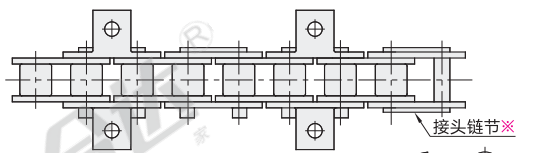

① 附件仅作为传送用途，请勿用于精准定位。 * 最末的链节可作为附带的接头链节。

视角标准：第一视角

型号			节数	销		板		附件				容许最大张力 KN(kgf)
代码	规格	规格		L ₁	L ₂	t	C	X	Y	N	d	
40系列	VMQ01 VMQ02 VMQ04 VMQ51 VMQ52 VMQ54	40	4~	8.07	9.48	1.5	7.9	12.7	17.4	9.5	3.6	2.75(280)
50系列	VMQ11 VMQ12 VMQ14 VMQ61 VMQ62 VMQ64	50		10.17	11.63	2	10.3	15.9	22.3	12.7	5.2	4.41(450)
60系列	VMQ21 VMQ22 VMQ24 VMQ71 VMQ72 VMQ74	60		12.7	14.2	2.4	11.9	19.05	27.2	15.9	5.2	6.28(640)
80系列	VMQ31 VMQ32 VMQ34 VMQ81 VMQ82 VMQ84	80		16.15	19.25	3.2	15.9	25.4	35.2	19.1	6.8	10.69(1090)



型号		节数
代码	规格	
VMQ01	40	4~
VMQ11	50	
VMQ21	60	
VMQ01 - 40 - 50		

● 优惠价
数量 1~4 5~
价格 100% 另行报价

未税价(元) ① VMQ04/14/24/34
② VMQ54/64/74/84

● 优惠价
数量 1~9 10~
价格 100% 另行报价

未税价(元) ① 其余

交货期
7
① VMQ04/14/24/34
② VMQ54/64/74/84

交货期
5
① 其余