

# 欧标40槽宽10.2系列型材用配件-封板部分

## U型槽条

代码	类型	材质	颜色
AMC62-4010	U型槽条	PVC	黑色

① 用于封板类固定，将有机玻璃或铁丝网等固定在型材槽内，封板厚度为5mm。

AMC62-4010

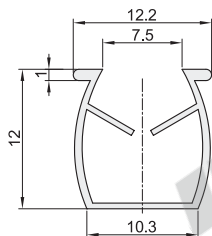

代码	最小单位	重量(g/m)
AMC62-4010	1m	68

- ① 订购数量 × 最小单位 (1m) = 实际长度米数
- ② 产品最大长度: 2米/条
- ③ 报价单价为1米价格



EX Example 使用示例

分解图

组装图

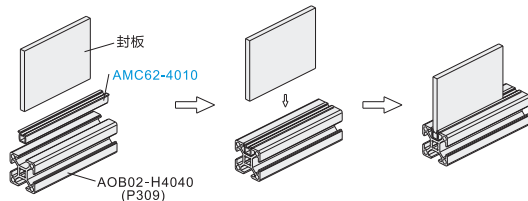

## 后装面板座与后装面板压条

代码	类型	材质	表面处理/颜色
AMH01-408-A	后装面板座	A6063-T5	喷砂氧化
AMH61-4010A	后装面板压条	PVC	浅灰色(类似于RAL7035)

① 产品适用于壁厚5mm封板。

AMH01-408-A

AMH61-4010A

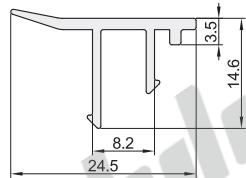
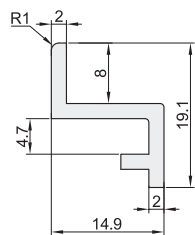

代码	L	每米重量g/m(理论值)
AMH01-408-A	50~6000	196

- ① AMH01-408-A产品最大长度: 6米/条
- ② 最大使用长度5800~5850mm
- ③ 可定制表面处理。

代码	最小单位	重量(g/m)
AMH61-4010A	1m	72

- ① AMH61-4010A产品最大长度: 3米/条
- ② 订购数量 × 最小单位 (1m) = 实际长度米数。
- ③ 报价单价为1米价格



EX Example 使用示例

分解图

组装图

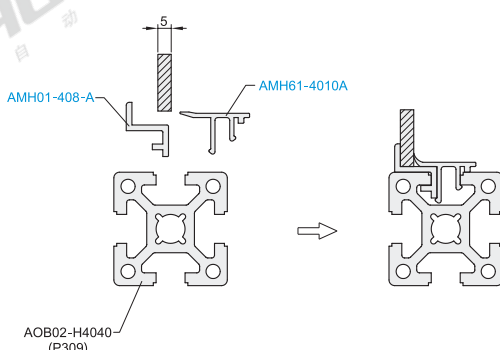

## 面板压条

代码	类型	材质	颜色
AML71	面板压条	TPV	浅灰色(类似于RAL7001)
AML72	面板压条	TPV	黑色

① 用于封板的固定，将封板固定在型材槽内，使用广泛。

AML71-A  
AML72-A

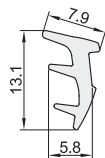

代码	最小单位	重量(g/m)
AML71-A	1m	62
AML72-A	1m	62

- ① 订购数量 × 最小单位 (1m) = 实际长度米数
- ② 产品最大长度: 200米/卷



EX Example 使用示例

分解图

组装图

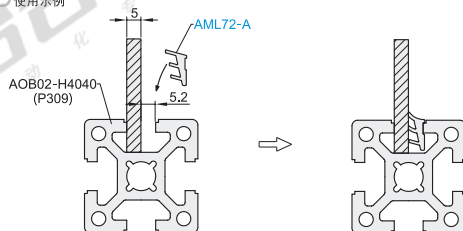

请按图示订货

型号  
AMH61-4010A  
AML71-A  
AML72-A

代码	L
AMH01-408-A	50<L<6000
AMH01-408-A	— L450

# 欧标45系列型材用配件-封板部分

## U型槽条

代码	类型	材质	颜色
AMC62-4010	U型槽条	PVC	黑色

① 使用在铝型材槽口内，用于固定有机玻璃、铝塑板、铁丝网等，可放置厚度为5mm。

AMC62-4010

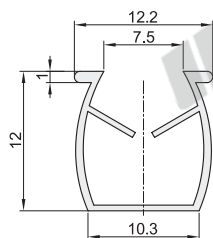

EX Example  
使用示例

分解图

组装图

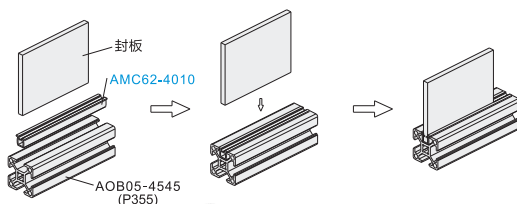

代码	最小单位	重量(g/m)
AMC62-4010	1m	68

- ① 订购数量 × 最小单位 (1m) = 实际长度米数
- ② 产品最大长度: 2米/条
- ③ 报价单价为1米的价格



## 后装面板座/后装面板压条

代码	类型	材质	表面处理/颜色
AMH01-408-A	后装面板座	A6063-T5	喷砂氧化
AMH61-4010A	后装面板压条	PVC	浅灰色(类似于RAL7035)

① 产品只适用于槽口壁厚4.5mm的型材。

AMH01-408-A

AMH61-4010A

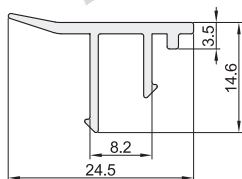
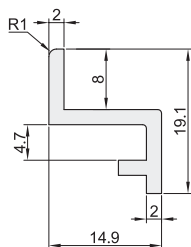

EX Example  
使用示例

分解图

组装图

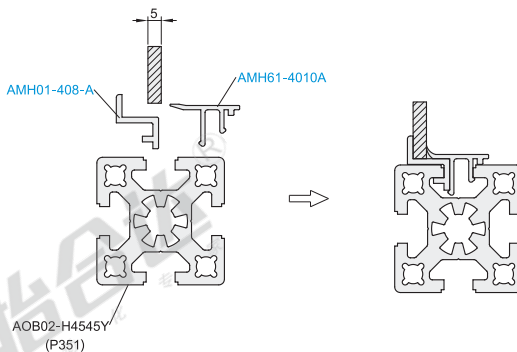

代码	L	每米重量g/m(理论值)
AMH01-408-A	50~6000	196

- ① AMH01-408-A产品最大长度: 6米/条
- ② 最大使用长度5800~5850mm
- ③ 可定制表面处理。

代码	最小单位	重量(g/m)
AMH61-4010A	1m	72

- ① AMH61-4010A产品最大长度: 3米/条
- ② 订购数量 × 最小单位 (1m) = 实际长度米数。
- ③ 报价单价为1米价格



请按图示订货

型号  
AMH61-4010A  
AMC62-4010

代码	L
AMH01-408-A	50~6000
AMH01-408-A	L450

# 欧标50/60系列型材用配件-封板部分

## U型槽条

代码	类型	材质	颜色
AMC62-4010	U型槽条	PVC	黑色

① 使用在铝型材槽口内，用于固定有机玻璃、铝塑板、铁丝网等，可放置厚度为5mm。

② 销售单位：米

AMC62-4010

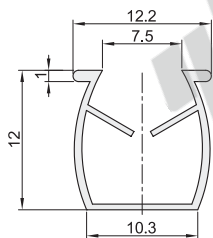

代码	重量(g/m)
AMC62-4010	68

① 订购数量 × 最小单位 (1m) = 实际长度

② 产品最大长度：2米/条

③ 报价单价为1米的价格



EX Example 使用示例

分解图

组装图

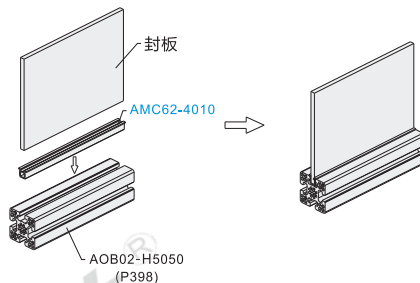

## 后装面板座/后装面板压条

代码	类型	材质	表面处理/颜色
AMH01-408-A	后装面板座	A6063-T5	喷砂氧化
AMH61-4010A	后装面板压条	PVC	浅灰色(类似于RAL7035)

① 适用于Y系列型材固定5mm有机玻璃或面板。

AMH01-408-A

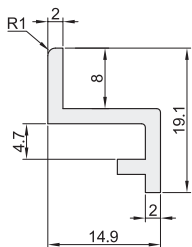

AMH61-4010A

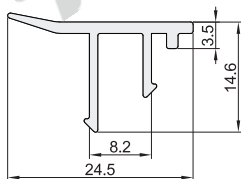

适用槽口

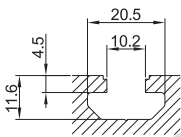

代码	L	每米重量g/m(理论值)
AMH01-408-A	50-6000	196

① AMH01-408-A产品最大长度：6米/条

② 最大使用长度：5800~5850mm。

③ 可定制表面处理。

代码	最小单位	重量(g/m)
AMH61-4010A	1m	72

① AMH61-4010A产品最大长度：3米/条

② 订购数量 × 最小单位 (1m) = 实际长度米数。

③ 报价单价为1米价格



EX Example 使用示例

分解图

组装图

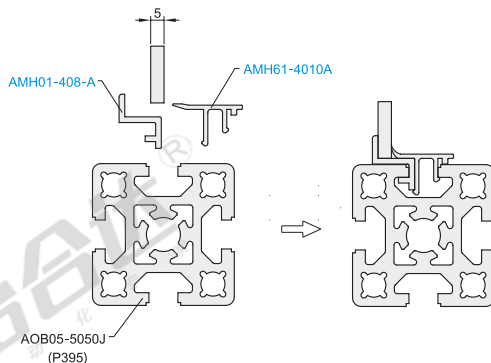

请按图示订货

型号  
AMH61-4010A  
AMC62-4010

代码	L
AMH01-408-A	50<6000
AMH01-408-A	- L450

欧标50/60系列