

# 把手按压转动式·方形独立式按钮 ▶ 单点式

## 平面锁



RoHS 代码右侧带 ● 符合RoHS标准

代码	类型	锁芯	材质			表面处理			
			基座	把手	锁舌	基座	把手	锁舌	
XBT69	把手按压 转动式	方形独立式 按钮	带锁芯	子弹形	ZDC	Q235	镀亚光黑	镀锌	
XBT70				月牙形	SUS304		镀亚光铬	—	
XBT03				一字形	铝合金	锌合金	Q235	喷漆(橘纹黑)	镀锌
XAT12 ●				—	ZDC	ZDC	S45C	喷砂镀铬	镀蓝白锌
XAT19 ●				—	ZDC	ZDC	S45C	喷无光黑	镀锌
XBT04				—	ZDC	ZDC	S45C	喷无光黑	镀锌
XAT13 ●				—	ZDC	ZDC	S45C	喷无光黑	镀锌
XAT14 ●	—	无锁芯	—	—	—	—	—		

带锁芯  
XBT69/70

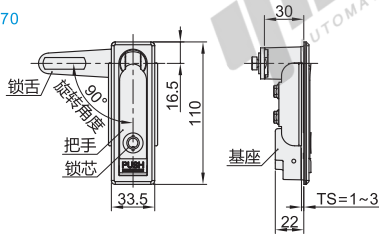

开孔尺寸

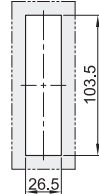

锁舌形状

锁舌: A

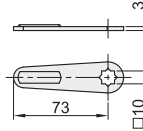

锁舌: B

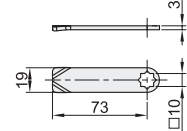

特点:

- 锁舌旋转90°实现开启或锁闭功能;
- ① 锁舌孔尺寸:  $\varnothing 10 \times 10$
- ② 配置钥匙: 2把。

带锁芯  
XBT03

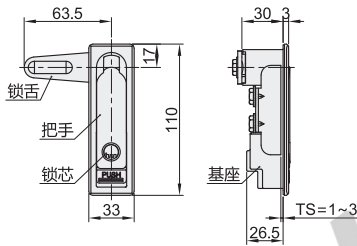

开孔尺寸

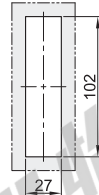

特点:

- 锁舌旋转90°实现开启或锁闭功能;
- 左右开门通用。
- ① 锁舌孔尺寸:  $\varnothing 10 \times 10$
- ② 配置钥匙: 1把。

带锁芯  
XAT12/19  
XBT04

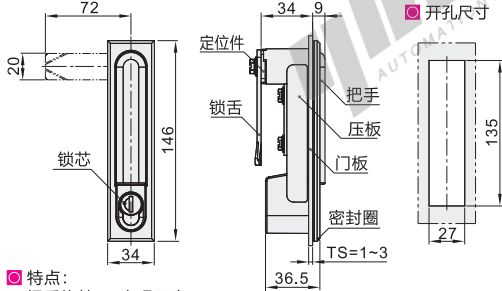

开孔尺寸

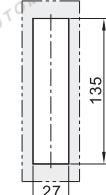

锁舌形状

XBT04

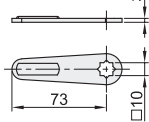

特点:

- 把手旋转90°实现开启或锁闭功能;
- 防护等级IP65; (仅XAT12/19适用)
- 密封条内安装;
- 可左旋和右旋开门。
- ① 锁舌孔尺寸:  $\square 10 \times 10$
- ② 配置钥匙: 2把。

带锁芯 XAT13  
无锁芯 XAT14

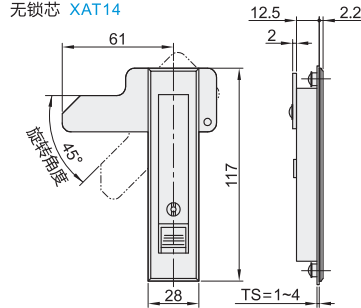

开孔尺寸

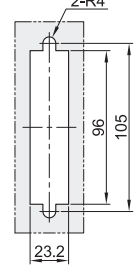

特点: 左右开门通用。

- ① 带锁芯型配置钥匙: 2把。

视角标准: 第一视角

代码	型号	锁舌形状	参考重量(kg)
XBT69 XBT70		A	0.31
		B	

代码	型号	参考重量(kg)
XBT03		0.388
XAT12 XAT19		0.408
XBT04		0.33

代码	型号	按钮颜色	参考重量(kg)
XAT13 XAT14		W(白色) R(红色)	0.149



型号	锁舌形状
XBT69 XBT70	A B
XBT69-A	

型号	代码
XAT12 XAT19	
XAT12	

型号	代码	按钮颜色
XAT13 XAT14		W(白色) R(红色)
XAT13		W



- 优惠价
- 数量 1~49 50~
- 价格 100% 另行报价
- ① XBT04



- 优惠价
- 数量 1~9 10~
- 价格 100% 另行报价
- ① 其余



- 数量 1~49 50~
- 价格 100% 另行报价
- ① XBT03/04/69/70



- 数量 1~9 10~
- 价格 100% 另行报价
- ① 其余