

# 单轴机器人

## YBSC6系列 丝杆传动系列·一般环境型

代码	底座		导轨		滑板		盖板		使用环境
	材质	表面处理	材质	表面处理	材质	表面处理	材质	表面处理	
YBSC6	铝合金	阳极氧化	铁	—	铝合金	阳极氧化	铝合金	阳极氧化	0~40°C 35~85%RH 不得结露

① 本产品不含电机，电机须另行选购。

电机安装方式：BC(电机直连)

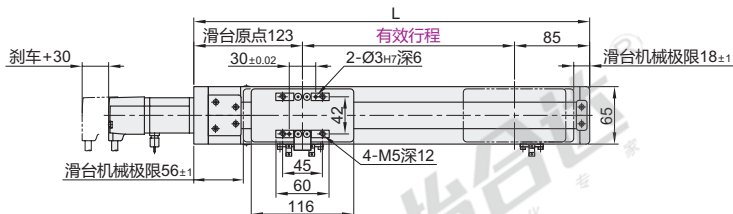
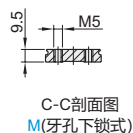
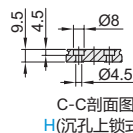
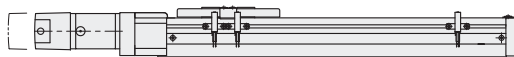
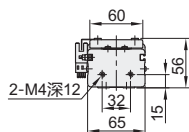
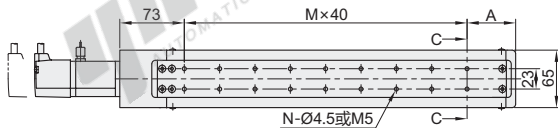
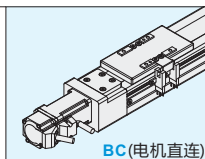
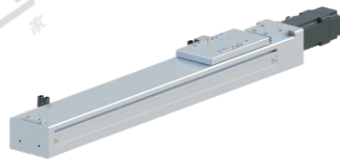

视角标准：第一视角

电机安装方式	尺寸	行程															
		100	150	200	250	300	350	400	450	500	550	600	650	700	750	800	
BC (电机直连)	L	308	358	408	458	508	558	608	658	708	758	808	858	908	958	1008	
	A	35	45	55	65	35	45	55	65	35	45	55	65	35	45	55	
	M	5	6	7	8	10	11	12	13	15	16	17	18	20	21	22	
	N	12	14	16	18	22	24	26	28	32	34	36	38	42	44	46	
	重量(kg)※	2.82	3.05	3.27	3.5	3.72	3.94	4.17	4.39	4.62	4.84	5.06	5.29	5.51	5.74	5.94	

※不含电机重量。

电机安装方式：BM(电机下折)

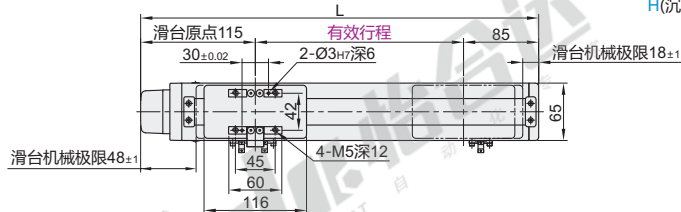
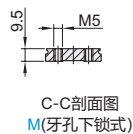
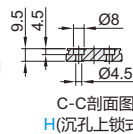
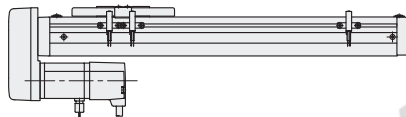
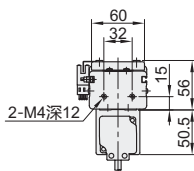
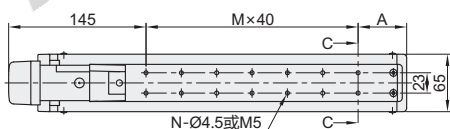

视角标准：第一视角

电机安装方式	尺寸	行程															
		100	150	200	250	300	350	400	450	500	550	600	650	700	750	800	
BM (电机下折)	L	300	350	400	450	500	550	600	650	700	750	800	850	900	950	1000	
	A	35	45	55	65	35	45	55	65	35	45	55	65	35	45	55	
	M	3	4	5	6	8	9	10	11	13	14	15	16	18	19	20	
	N	8	10	12	14	18	20	22	24	28	30	32	34	38	40	42	
	重量(kg)※	2.86	3.09	3.31	3.54	3.77	3.99	4.22	4.44	4.67	4.9	5.12	5.35	5.57	5.8	5.99	

※不含电机重量。

电机安装方式: BR(电机右折)

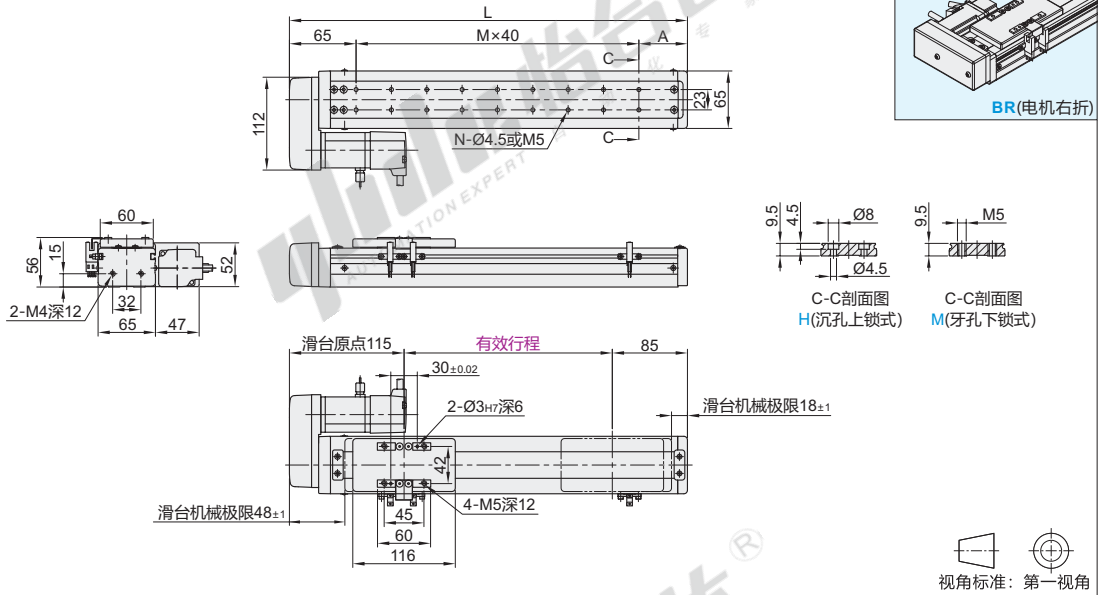

电机 安装方式	尺寸	行程														
		100	150	200	250	300	350	400	450	500	550	600	650	700	750	800
BR (电机右折)	L	300	350	400	450	500	550	600	650	700	750	800	850	900	950	1000
	A	35	45	55	65	35	45	55	65	35	45	55	65	35	45	55
	M	5	6	7	8	10	11	12	13	15	16	17	18	20	21	22
	N	12	14	16	18	22	24	26	28	32	34	36	38	42	44	46
	重量(kg)※	2.86	3.09	3.31	3.54	3.77	3.99	4.22	4.44	4.67	4.9	5.12	5.35	5.57	5.8	5.99

※不含电机重量。

电机安装方式: BL(电机左折)

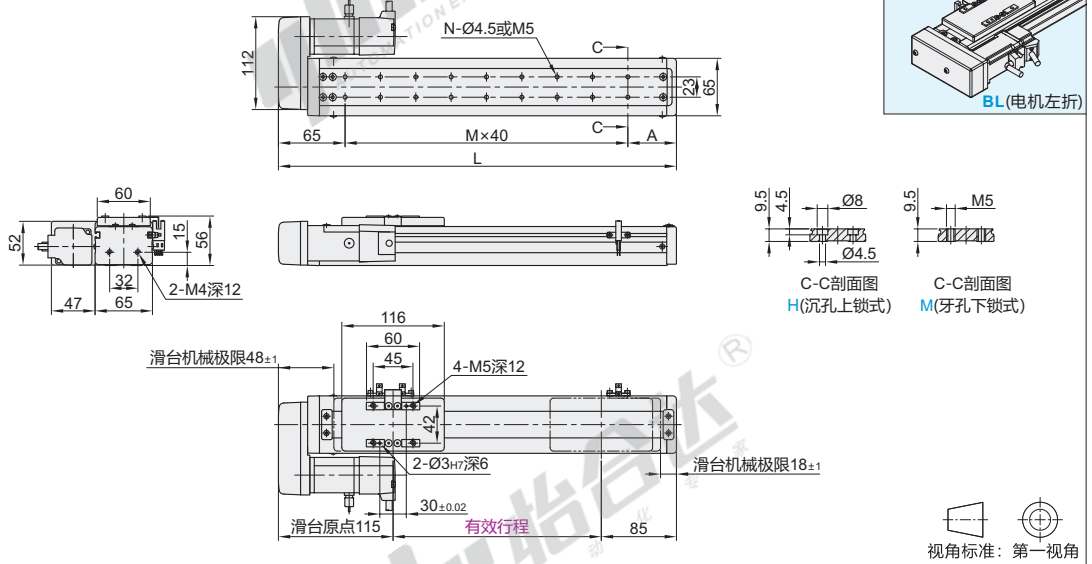

电机 安装方式	尺寸	行程														
		100	150	200	250	300	350	400	450	500	550	600	650	700	750	800
BL (电机左折)	L	300	350	400	450	500	550	600	650	700	750	800	850	900	950	1000
	A	35	45	55	65	35	45	55	65	35	45	55	65	35	45	55
	M	5	6	7	8	10	11	12	13	15	16	17	18	20	21	22
	N	12	14	16	18	22	24	26	28	32	34	36	38	42	44	46
	重量(kg)※	2.86	3.09	3.31	3.54	3.77	3.99	4.22	4.44	4.67	4.9	5.12	5.35	5.57	5.8	5.99

※不含电机重量。

# 单轴机器人

## YBSC6系列 丝杆传动系列·一般环境型

型号		有效行程 (最小单位50)	电机安装方式	电机品牌	电机规格	刹车	原点开关	极限开关	安装方式
代码	丝杆导程								
YBSC6	5	100~800 非标行程可定制	BC(电机直连) BM(电机下折) BR(电机右折) BL(电机左折)	P(松下) Y(安川) M(三菱) T(台达) H(汇川) L(雷赛)	10(100W伺服) 57(57步进) (仅适用雷赛品牌)	N(无刹车) B(带刹车)	外置型 C(电机侧) D(电机反侧) 无 E(无)	外置型 3(1个) 4(2个) 无 5(无)	H(沉孔上锁式) M(牙孔下锁式)
	10								

### 详细参数表

性能	推荐电机规格		57步进		100W伺服	
	重复定位精度		±0.01		±0.01	
	丝杆导程	水平使用	5	10	5	10
		竖直使用	10	5	10	5
最大负载(kg)		30	15	30	15	
额定推力(N)		340	170	340	170	
零部件	滚珠丝杆外径		12			
	直线导轨规格		42×9.5 单支 单滑块			
	极限开关	外置型	EE-SX672(NPN)			
		内置型	此款滑台无内置型号			

### 容许力矩表

Mxd	75N.m
Myd	80N.m
Mzd	70N.m

说明:  
1.实际负载需满足以下条件:  
(a)满足"详细参数表"中最大负载条件  
(b)满足"容许力矩表"中力矩条件  
如超出条件使用将大幅降低滑台寿命  
2.表中数据以额定寿命10000km为基准。  
3.表中重复定位精度为单方向数值。  
4.丝杠传动型滑台达到一定行程后,最高速度需降低。以免滑台发生共振,不同行程对应的最高速度请参考下表。  
5.滑台额定加速度0.3G,短行程滑台可能无法达到最高速度。  
6.滑台如果竖直使用,请选择带刹车电机。

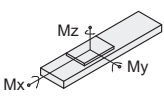

表中力矩值是以滑台行走寿命10000km为基准的动态容许力矩。  
力矩条件:  
 $Mx/Mxd + My/Myd + Mz/Mzd \leq 1$   
(Mx、My、Mz分别为各个方向的实际力矩)

① 如需欧姆龙品牌或PNP型光电开关,请与我司沟通。

### 负载容许力矩表 (单位: mm)

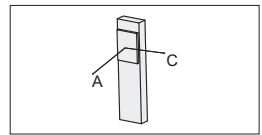
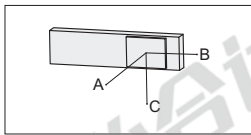
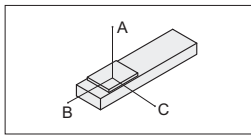

水平安装		A	B	C
导程5	10kg	500	43	107
	30kg	125	10	24
导程10	3kg	790	145	310
	8kg	280	49	107
	15kg	135	23	50

壁挂安装		A	B	C
导程5	15kg	63	25	304
	30kg	22	9	119
导程10	3kg	304	140	776
	8kg	104	48	273
	15kg	48	22	131

垂直安装		A	C
导程5	2kg	250	250
	4kg	125	125
	10kg	50	50
导程10	1kg	446	446
	2kg	223	223
	5kg	89	89

### 最高速度

丝杆 外径	电机 规格	导程	行程															
			100	150	200	250	300	350	400	450	500	550	600	650	700	750	800	
12	57步进	5	41															
		10	83															
	100W 伺服	5													225	220	175	150
		10													450	400	350	300

### 搭配伺服电机一览表

品牌	电机记号	有无刹车	电机容量	伺服电机型号	驱动器型号
松下	P	无刹车(水平)	100W	MSMF012L1U2M	MADLN05SE
		有刹车(竖直)		MSMF012L1V2M	
三菱	M	无刹车(水平)	100W	HG-KN13J-S100	MR-JE-10A
		有刹车(竖直)		HG-KN13BJ-S100	
台达(B2)	T	无刹车(水平)	100W	ECMA-C20401GS	ASD-B2-0121-B
		有刹车(竖直)		ECMA-C20401FS	

① 选用其它电机须咨询我司工作人员。

② 表中型号为我司官网在售电机和驱动器型号,标准单轴机器人型号只提供模组机械部分,不配电机和驱动器。

型号		有效行程 (最小单位50)	电机安装方式	电机品牌	电机规格	刹车	原点开关	极限开关	安装方式
代码	丝杆导程								
YBSC6	5	100~800 非标行程可定制	BC(电机直连) BM(电机下折) BR(电机右折)	P(松下) Y(安川) M(三菱)	10(100W伺服) 57(57步进)	N(无刹车) B(带刹车)	外置型 C(电机侧) D(电机反侧)	外置型 3(1个) 4(2个)	H(沉孔上锁式) M(牙孔下锁式)
	10								

YBSC6-10-550-BM-M-10-N-C-4-H

优惠价	
数量	1~4 5~
价格	100% 另行报价

未标价(元)

交货期	
数量	1~4 pcs
交货期	10

半封闭丝杆模组

