

欧标30系列型材用配件-封板部分

■ 面板压条

代码	类型	材质	颜色
AML71	面板压条	TPV	浅灰色(类似于RAL7001)
AML72			黑色

① 用于固定有机玻璃或其它面板，广泛用于各种型号型材。

AML71-A
AML72-A

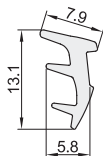

AML71-B
AML72-B

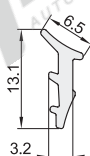

代码	重量(g/m)
AML71-A	62
AML72-A	
AML71-B	44.5
AML72-B	

① 订购数量 × 最小单位 (1m) = 实际长度米数
② 产品最大长度: 200米/卷



EX Example
使用示例

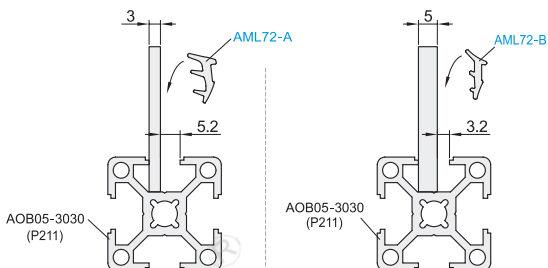

■ 组合胶条

代码	类型	材质	颜色
AMB61	组合胶条	PVC	浅灰色(类似于RAL7004)
AMB62			黑色

① 用于固定5mm厚的有机玻璃或者其他面板。
② 销售单位: 米。
③ 产品最大长度3米/条。

AMB61-308
AMB62-308

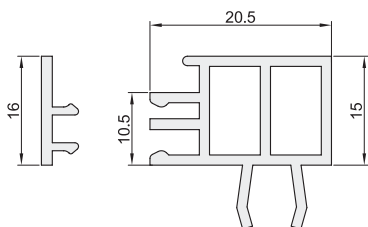

代码	重量(g/m)
AMB61-308	260
AMB62-308	

① 压条订购量 × 最小单位 (1米) = 实际长度。



EX Example
使用示例

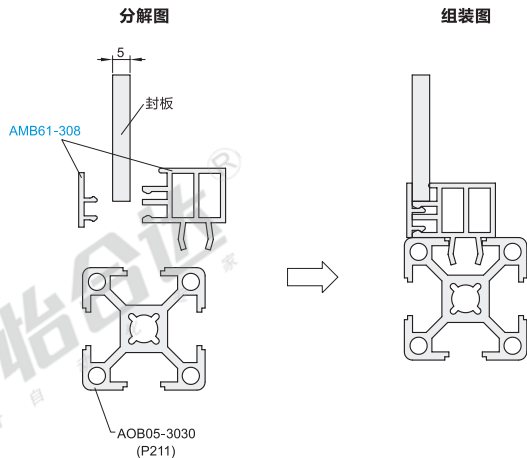

型号
AML71-A
AML72-A
AMB61-308

欧标40槽宽8.2系列型材用配件-封板部分

■ 面板压条

代码	类型	材质	颜色
AML71	面板压条	TPV	浅灰色(类似于RAL7001)
AML72			黑色

① 用于固定有机玻璃或其它面板，广泛用于各种型号型材。



AML71-A
AML72-A

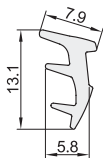

AML71-B
AML72-B

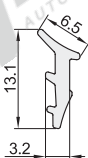

代码	重量(g/m)
AML71-A	62
AML72-A	
AML71-B	44.5
AML72-B	

① 订购数量 × 最小单位 (1m) = 实际长度米数
② 产品最大长度：200米/卷



EX Example
使用示例

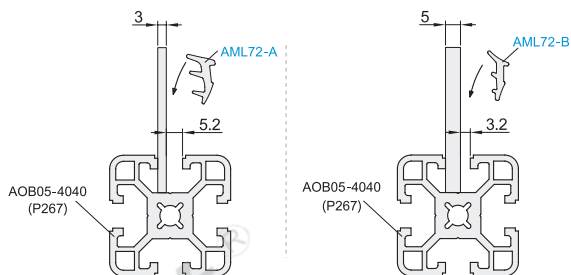

■ 组合胶条

代码	类型	材质	颜色
AMB61	组合胶条	PVC	浅灰色(类似于RAL7004)

① 用于固定有机玻璃或其它面板，广泛用于槽口为8的各个系列型材。
② 产品用于封5mm封板。
③ 销售单位：米。

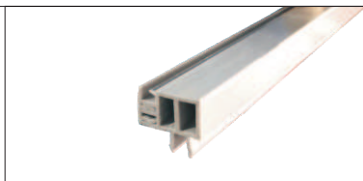

AMB61-408

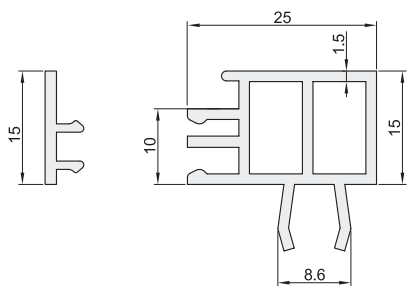

代码	最小单位	重量(g/m)
AMB61-408	1m	265

① 订购数量 × 最小单位 (1m) = 实际长度米数。
② 产品最大长度3m/条。
③ 报价单价为1米价格



EX Example
使用示例

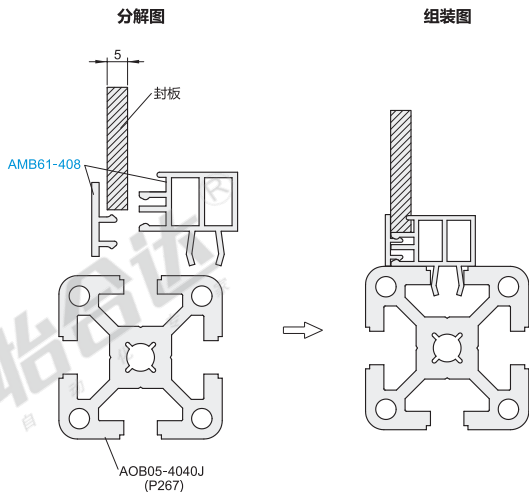

槽宽
8.2系列
欧标
40



型号
AMB61-408
AML71-A

请按图示订货

欧标40槽宽10.2系列型材用配件-封板部分

U型槽条

代码	类型	材质	颜色
AMC62-4010	U型槽条	PVC	黑色

① 用于封板类固定，将有机玻璃或铁丝网等固定在型材槽内，封板厚度为5mm。

AMC62-4010

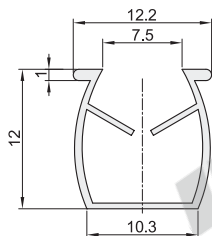

代码	最小单位	重量(g/m)
AMC62-4010	1m	68

- ① 订购数量 × 最小单位 (1m) = 实际长度米数
- ② 产品最大长度: 2米/条
- ③ 报价单价为1米价格



EX Example 使用示例

分解图

组装图

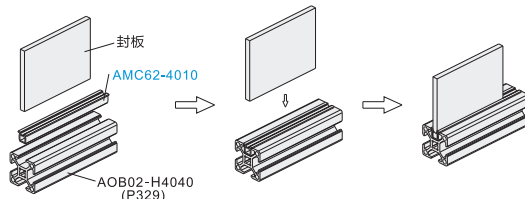

后装面板座与后装面板压条

代码	类型	材质	表面处理/颜色
AMH01-408-A	后装面板座	A6063-T5	喷砂氧化
AMH61-4010A	后装面板压条	PVC	浅灰色(类似于RAL7035)

① 产品适用于壁厚5mm封板。

AMH01-408-A

AMH61-4010A

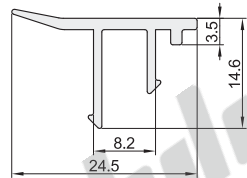
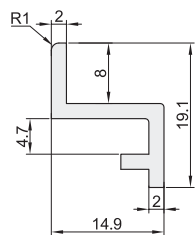

代码	L	每米重量g/m(理论值)
AMH01-408-A	50~6000	196

- ① AMH01-408-A产品最大长度: 6米/条
- ② 最大使用长度5800~5850mm
- ③ 可定制表面处理。

代码	最小单位	重量(g/m)
AMH61-4010A	1m	72

- ① AMH61-4010A产品最大长度: 3米/条
- ② 订购数量 × 最小单位 (1m) = 实际长度米数。
- ③ 报价单价为1米价格



EX Example 使用示例

分解图

组装图

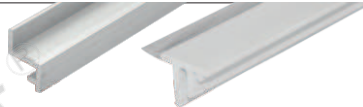
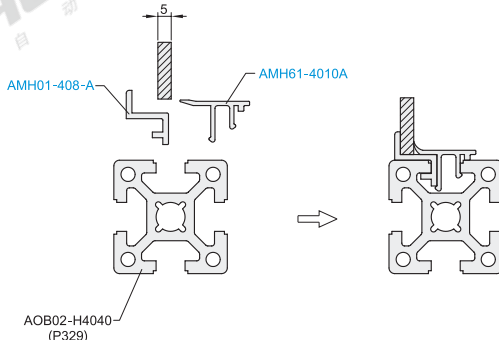

面板压条

代码	类型	材质	颜色
AML71	面板压条	TPV	浅灰色(类似于RAL7001)
AML72	面板压条	TPV	黑色

① 用于封板的固定，将封板固定在型材槽内，使用广泛。

AML71-A
AML72-A

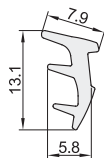

代码	最小单位	重量(g/m)
AML71-A	1m	62
AML72-A		

- ① 订购数量 × 最小单位 (1m) = 实际长度米数
- ② 产品最大长度: 200米/卷



EX Example 使用示例

分解图

组装图

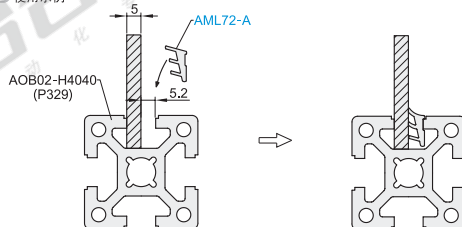

请按图示订货

型号
AMH61-4010A
AML71-A
AML72-A

代码	L
AMH01-408-A	50~6000
AMH01-408-A	— L450

欧标45系列型材用配件-封板部分

□ 面板压条

代码	类型	材质	颜色
AML71	面板压条	TPV	浅灰色(类似于RAL7001)
AML72			黑色

① 用于固定有机玻璃或其它面板。

AML71-A
AML72-A

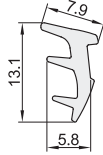

代码	最小单位	重量(g/m)
AML71-A	1m	62
AML72-A		

① 订购数量 × 最小单位 (1m) = 实际长度米数
② 产品最大长度: 200米/卷

视图标准: 第一视角



EX

Example
使用示例

分解图

组装图

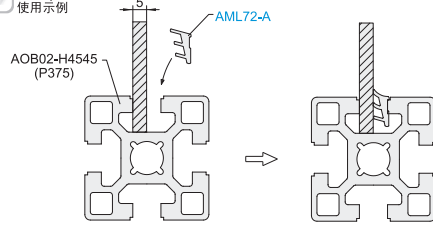

□ 间隔固定块

代码	类型	材质	颜色
AMV51-4510	间隔固定块	PA	白色(类似于RAL9003)
AMV53-4510			浅灰色(类似于RAL7030)
AMV61-4510		PVC	透明

① 用于固定有机玻璃或其它面板。
② AMV51-4510适用于槽口壁厚为6的型材。
③ AMV53-4510适用于槽口壁厚为4的型材。
④ AMV61-4510适用于槽口壁厚为4.5的型材。



AMV51-4510

AMV53-4510

AMV61-4510

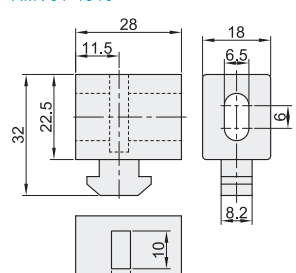
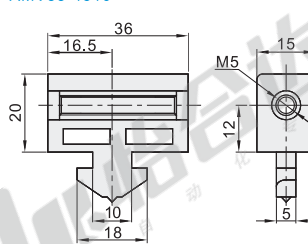
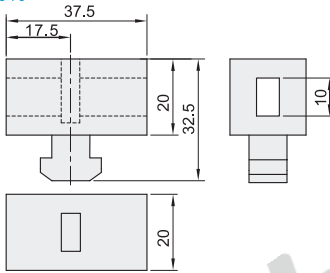

代码	重量(g/pcs)
AMV51-4510	14.9
AMV53-4510	15.55
AMV61-4510	11.1

视图标准: 第一视角

EX

Example
使用示例

分解图

组装图

分解图

组装图

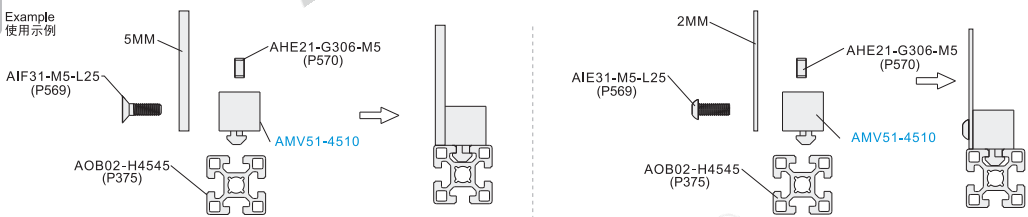

□ 板材加工尺寸

AMV51-4510
AMV61-4510

AMV53-4510

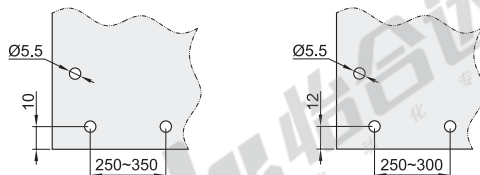

请按图示订货

型号
AMV51-4510
AMV53-4510



可选加工

□ 型号 AMV51-4510-SET-A AMV51-4510-SET-B

增加加工项目	代码	技术说明
配备合适的螺钉、螺母	SET-A	指定SET时, 配备与间隔固定块相配套使用的螺钉、螺母。(例) 螺钉: AIF31-M5-L25 方形螺母: AHE21-G306-M5
配备合适的螺钉、螺母	SET-B	指定SET时, 配备与间隔固定块相配套使用的螺钉、螺母。(例) 螺钉: AIE31-M5-L25 方形螺母: AHE21-G306-M5

欧标50/60系列型材用配件-封板部分

面板压条

代码	类型	材质	颜色
AML71	面板压条	TPV	浅灰色(类似于RAL7003)
AML72			黑色

- ① 用于固定有机玻璃或其它面板，广泛用于各种型号型材。
- ② 销售单位：米

AML71-A
AML72-A

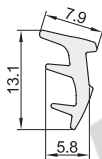

EX

Example
使用示例

分解图

组装图

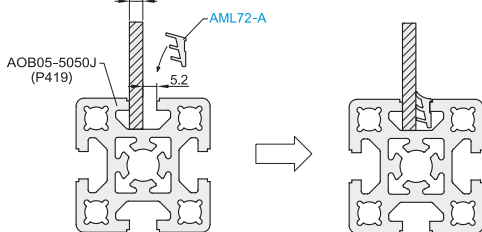

代码	重量(g/m)
AML71-A	62
AML72-A	

- ① 订购数量×最小单位(1m)=实际长度
- ② 产品最大长度：200米/卷



视角标准：第一视角

间隔固定块

代码	类型	材质	颜色
AMV51-4510	间隔固定块	PA	白色(类似于RAL9003)
AMV53-4510			浅灰色(类似于RAL7030)
AMV61-4510		PVC	透明

- ① 用于有机玻璃或其它板固定。
- ② 将固定块插入型材槽内，顺时针旋转，将相应板材用螺丝固定。
- ③ AMV53-4510适用槽口壁厚4，AMV51-4510适用槽口壁厚6，AMV61-4510适用槽口壁厚4.5。

AMV51-4510

AMV53-4510

AMV61-4510

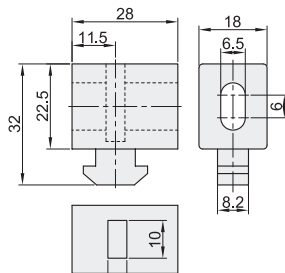
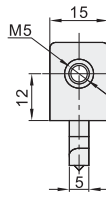
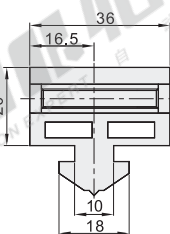
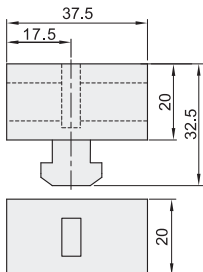

代码	重量(g/pcs)
AMV51-4510	14.9
AMV53-4510	15.55
AMV61-4510	11.1

视角标准：第一视角

EX

Example
使用示例

分解图

组装图

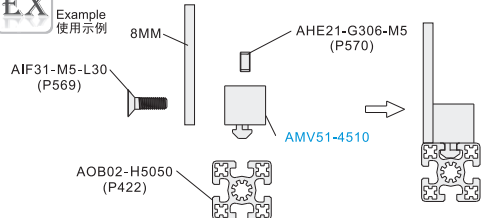

分解图

组装图

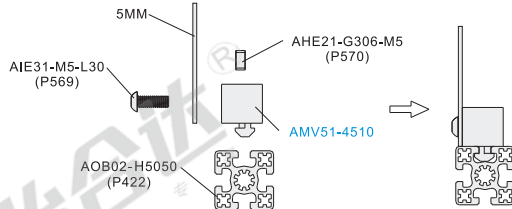

板材加工尺寸

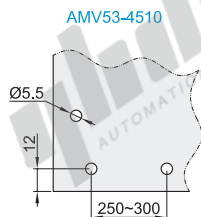
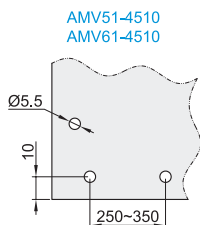

可选加工

型号 AMV51-4510-SET-A AMV51-4510-SET-B

增加加工项目	代码	技术说明
配备合适的螺钉，螺母	SET-A	指定SET时，配备与间隔固定块配套使用的螺钉，螺母。(例)内六角沉头螺钉：AIF31-M5-L30 方形螺母：AHE21-G306-M5
	SET-B	指定SET时，配备与间隔固定块配套使用的螺钉，螺母。(例)内六角半圆头螺钉：AIE31-M5-L30 方形螺母：AHE21-G306-M5



请按图示订货

型号

AML71-A
AML72-A
AMV51-4510

欧标50系列

欧标60系列

国标30系列型材用配件-封板部分

■ 面板压条

代码	类型	材质	颜色
AML71	面板压条	TPV	浅灰色(类似于RAL7001)
AML72			黑色

① 用于固定有机玻璃或其它面板，广泛用于各种型号型材。

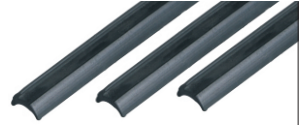

AML71-A
AML72-A

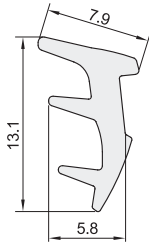

AML71-B
AML72-B

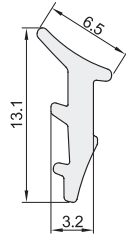

AML71-C
AML72-C

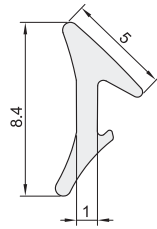

代码	重量(g/m)
AML71-A	62
AML72-A	
AML71-B	44.5
AML72-B	
AML71-C	41.7
AML72-C	

① 订购数量 × 最小单位 (1m) = 实际长度米数

② AML71/72-A、AML71/72-B产品最大长度：200米/卷

③ AML71/72-C产品最大长度：300米/卷



视角标准：第一视角

EX

Example
使用示例

AML72-A

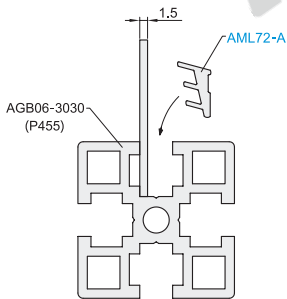

AML72-B

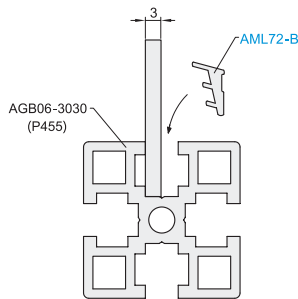

AML72-C

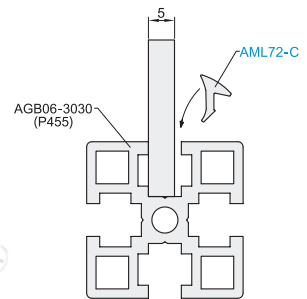

请按图示订货

型号

AML71-A

AML72-A

国标40槽宽8.3系列型材用配件-封板部分

国标40系列

后装面板座/后装面板压条

代码	类型	材质	表面处理/颜色
AMH01-G408	后装面板座	A6063-T5	喷砂氧化
AMH71-408	后装面板压条	TPV	浅灰色(类似于RAL7001)
AMH72-408			黑色

① 用于固定有机玻璃或其它面板。
AMH01-G408

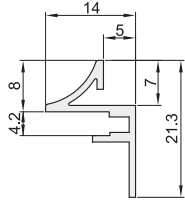

AMH71-408
AMH72-408

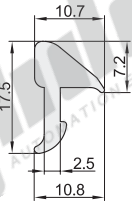

代码	L	每米重量g/m(理论值)
AMH01-G408	50~6000	140

① AMH01-G408产品最大长度: 6米/条
② 最大使用长度: 5800~5850mm。③ 可定制表面处理。

代码	最小单位	重量(g/m)
AMH71-408	1m	93
AMH72-408		

① 订购数量×最小单位(1m)=实际长度米数。
② AMH71/72-408产品最大长度: 100米/卷。



EX Example
使用示例

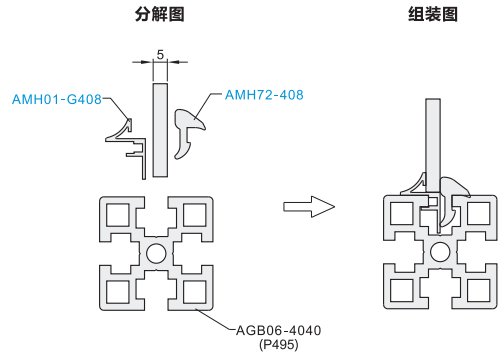

面板压条

代码	类型	材质	颜色
AML71	面板压条	TPV	浅灰色(类似于RAL7001)
AML72			黑色

① 用于封板固定, 将封板固定在型材槽内。
② 销售单位: 米

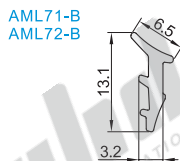
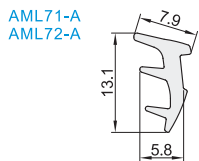

代码	重量(g/m)
AML71-A	62
AML72-A	
AML71-B	44.5
AML72-B	

① 订购数量×最小单位(1m)=实际长度
② 产品最大长度: 200米/卷



EX Example
使用示例

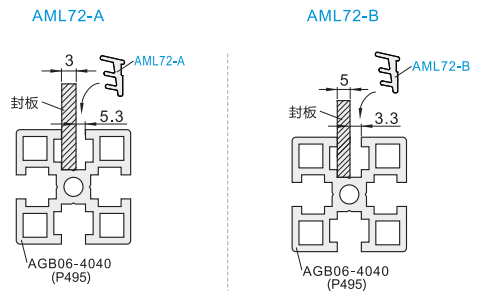

组合胶条

代码	类型	材质	颜色
AMB61	组合胶条	PVC	浅灰色(类似于RAL7004)

① 用于固定有机玻璃或其它面板, 广泛用于槽口为8的各个系列型材。
② 销售单位: 米。
③ 产品用于封5mm封板。

AMB61-408

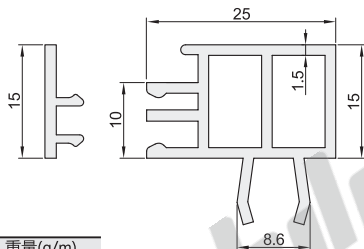

代码	重量(g/m)
AMB61-408	265

① 订购数量×最小单位(1m)=实际长度
② 产品最大长度: 3米/条
③ 报价单价为1米的价格



EX Example
使用示例

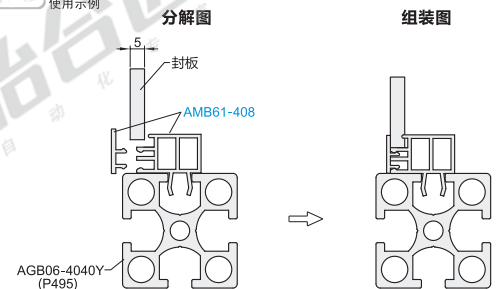

请按图示订货

型号
AML71-A
AML71-B
AMB61-408

型号
代码 L
AMH01-G408 50~6000
AMH01-G408 — L450

欧标20系列型材用配件-封板部分

■ 面板压条

代码	类型	材质	颜色
AML71	面板压条	TPV	浅灰色(类似于RAL7001)
AML72			黑色

- ① 用于固定玻璃或板类，广泛应用于各种型号型材。
- ② 沿已装好板的型材缝隙压入。
- ③ 销售单位：米

AML71-C
AML72-C

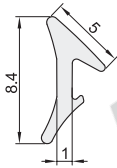

代码	最小单位	重量(g/m)
AML71-C	1m	41.7
AML72-C		

- ① 订购数量 × 最小单位 (1m) = 实际长度米数
- ② 产品最大长度：300米/卷



EX

Example
使用示例

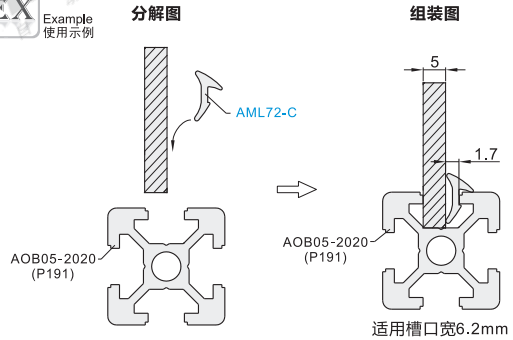

■ 间隔固定块

代码	类型	材质	颜色
AMV53-206	间隔固定块	PA	浅灰色(类似于RAL7030)

- ① 用于有机玻璃或其他平板的固定。
- ② 将固定块插入型材槽内，顺时针旋转，将相应板材用螺丝固定。

AMV53-206

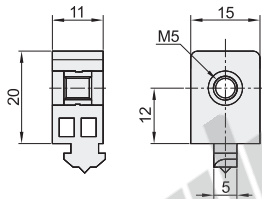

■ 板材加工尺寸

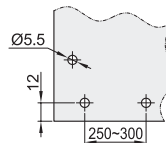

代码	重量(g/pcs)
AMV53-206	3.5



EX

Example
使用示例

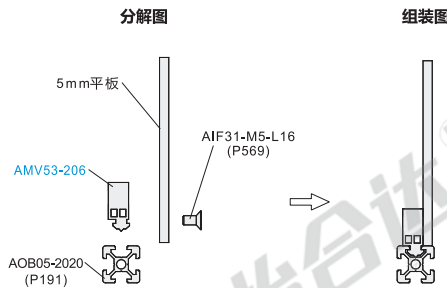

请按图示订货

型号
AML71-C
AML72-C
AMV53-206



可选加工

■ 型号 AMV53-206-SET-A
AMV53-206-SET-B

增加加工项目	代码	技术说明
配备合适的螺钉	SET-A	指定SET时，配备与间隔固定块配套使用的螺钉。(例) 内六角沉头螺钉：AIF31-M5-L16
配备合适的螺钉	SET-B	指定SET时，配备与间隔固定块配套使用的螺钉。(例) 内六角半圆头螺钉：AIE31-M5-L16