

固态继电器散热器



选型指南

内部附件代号	规格代号	长度代号
SRQ	Z	1
↓	↓	↓
散热器	工型	50mm

外形尺寸

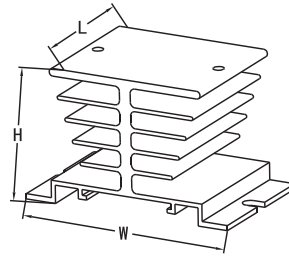

型号规格	长度 (L)	宽度 (W)	高度 (H)	适用产品	适用实际电流	冷却方式
SRQZ1	50mm	80mm	50mm	CDG1	15A	自然冷却

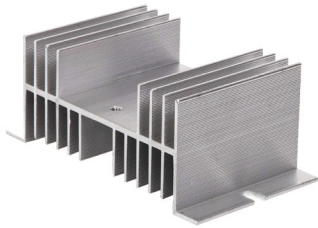

选型指南

内部附件代号	规格代号	长度代号
SRQ	W	1
↓	↓	↓
散热器	W型	1:70mm 2:110mm

外形尺寸

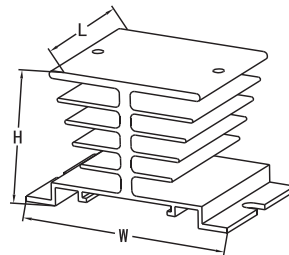

型号规格	长度 (L)	宽度 (W)	高度 (H)	适用产品	适用实际电流	冷却方式
SRQW1	70mm	125mm	50mm	CDG1	20A	自然冷却
SRQW2	110mm	125mm	50mm	CDG1	25A	自然冷却

固态继电器散热器



选型指南

内部附件代号	规格代号	长度代号
SRQ	T	1
↓	↓	↓
散热器	T型	1:80mm 2:100mm 3:120mm

外形尺寸

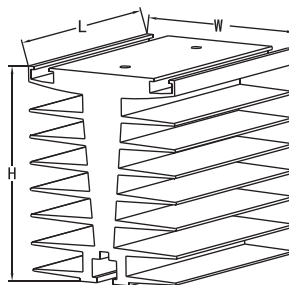

型号规格	长度 (L)	宽度 (W)	高度 (H)	适用产品	适用实际电流	冷却方式
SRQT1	80mm	70mm	80mm	CDG1	20A	自然冷却
SRQT2	100mm	70mm	80mm	CDG1	25A	自然冷却
SRQT3	120mm	70mm	80mm	CDG1	28A	自然冷却

固态继电器散热器



选型指南

内部附件代号	规格代号	长度代号
SRQ	T	4
↓	↓	↓
散热器	T型	4:80mm 5:100mm 6:110mm 7:150mm 52:100mm 72:150mm 73:150mm

外形尺寸

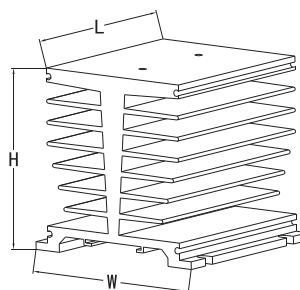

型号规格	长度 (L)	宽度 (W)	高度 (H)	适用产品	适用实际电流	冷却方式
SRQT4	80mm	100mm	96mm	CDG1	30A	自然冷却
SRQT5	100mm	100mm	96mm	CDG1	35A	自然冷却
SRQT6	110mm	100mm	96mm	CDG1	60A	强迫风冷
SRQT7	150mm	100mm	96mm	CDG1	70A	强迫风冷
SRQT52	100mm	100mm	96mm	CDG2	55A	强迫风冷
SRQT72	150mm	100mm	96mm	CDG2	70A	强迫风冷
SRQT73	150mm	100mm	96mm	CDG3	三相总和120A	强迫风冷

固态继电器散热器

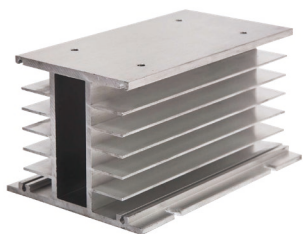

选型指南

内部附件代号	规格代号	长度代号
SRQ	H	1
↓	↓	↓
散热器	H型	1:110mm 2:150mm

外形尺寸

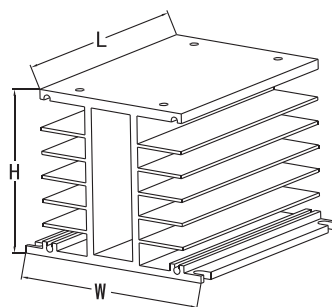

型号规格	长度 (L)	宽度 (W)	高度 (H)	适用产品	适用实际电流	冷却方式
SRQH1	110mm	100mm	80mm	CDG3	三相总和25A	自然冷却
SRQH1	110mm	100mm	80mm	CDG3	三相总和25A	强迫风冷
SRQH2	150mm	100mm	80mm	CDG3	三相总和25A	自然冷却
SRQH2	150mm	100mm	80mm	CDG3	三相总和25A	自然冷却

固态继电器散热器

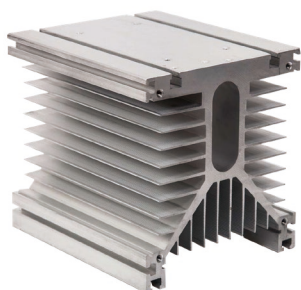

内部附件代号	规格代号	长度代号
SRQ	Y	1
↓	↓	↓
散热器	Y型	12:150mm 22:200mm 32:250mm 42:300mm 13:150mm 23:200mm 33:250mm 43:300mm

外形尺寸

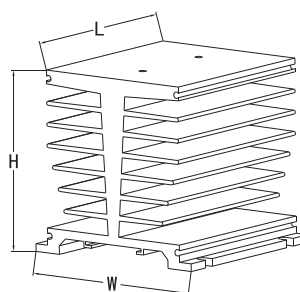

型号规格	长度 (L)	宽度 (W)	高度 (H)	适用产品	适用实际电流	冷却方式
SRQY12	150mm	125mm	135mm	CDG2	电流总和150A	强迫风冷
SRQY22	200mm	125mm	135mm	CDG2	电流总和200A	强迫风冷
SRQY32	250mm	125mm	135mm	CDG2	电流总和250A	强迫风冷
SRQY42	300mm	125mm	135mm	CDG2	电流总和300A	强迫风冷
SRQY13	150mm	125mm	135mm	CDG3	三相总和150A	强迫风冷
SRQY23	200mm	125mm	135mm	CDG3	三相总和200A	强迫风冷
SRQY33	250mm	125mm	135mm	CDG3	三相总和250A	强迫风冷
SRQY43	300mm	125mm	135mm	CDG3	三相总和300A	强迫风冷