

直角连接件

代码	类型	材质	表面处理
ADF21-4510	直角连接件 90度	碳钢	镀锌

- 用于型材之间的90度的直角连接。
- 产品适用于槽口壁厚为6的型材。



ADF21-4510-90

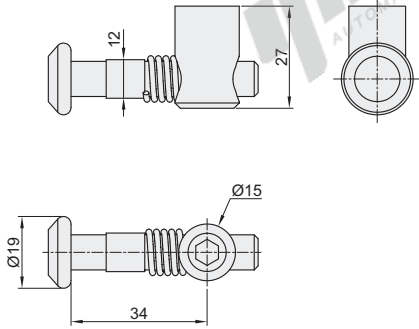

代码	重量(g/pcs)
ADF21-4510-90	64

视角标准：第一视角

EX Example 使用示例

分解图

组装图

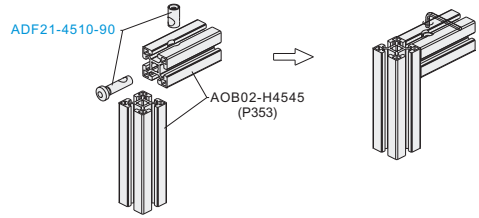

型材加工尺寸：

适用槽口：

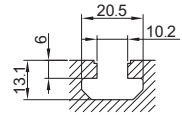
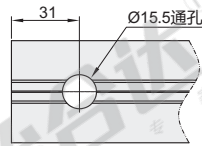

追加加工代码详见P576。



型号
ADF21-4510-90

请按图示订货

直角连接件

代码	类型	材质	表面处理
ADF21-4510	直角连接件	碳钢	镀锌

用于型材与型材之间90°的内连接。产品适用于槽口壁厚为6的型材。

ADF21-4510-90

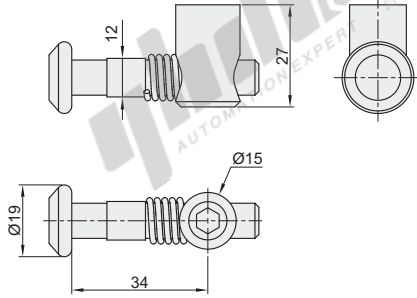

代码	重量(g/pcs)
ADF21-4510-90	61



分解图

组装图

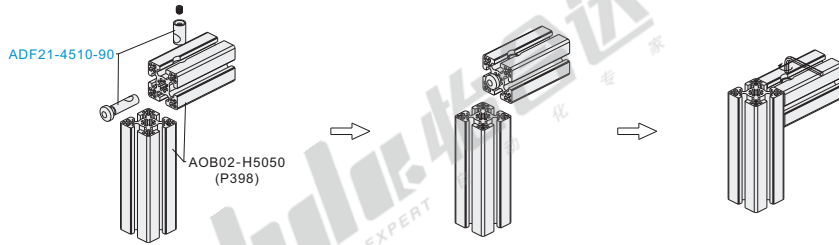

型材加工尺寸:

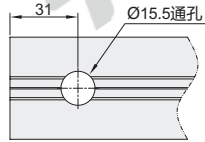

适用槽口:

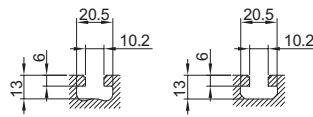

可选加工代码详见576页。



型号
ADF21-4510-90

请按图示订货