

# 平面锁

## 把手按压转动式·方形独立式按钮 单点式

| 代码    | 类型                 | 锁芯          | 材质      |         | 表面处理   |        |    |
|-------|--------------------|-------------|---------|---------|--------|--------|----|
|       |                    |             | 基座      | 把手      | 锁舌     | 基座     | 把手 |
| XAT18 | 把手按压转动式<br>方形独立式按钮 | 带锁芯<br>带挂锁型 | 子弹形     | ZDC     | Q235   | 纳米亚光白  | 镀锌 |
| XAT09 |                    |             | 子弹形     | ZDC5    |        |        |    |
| XAT10 |                    | 一字形         | ZDC     |         |        |        |    |
| XAT11 |                    | 带锁芯         | 一字形/月牙形 | SUS304  | Q235   | 喷漆(白色) | 镀锌 |
| XBT71 |                    |             |         | 一字形/月牙形 |        |        |    |
| XBT72 |                    |             | 一字形/月牙形 | SUS304  | 拉丝     |        |    |
| XBT10 |                    |             | 弹子锁芯    | ZDC     | 喷漆(白色) |        |    |
| XBT08 |                    |             |         |         |        | 喷漆(黑色) |    |
| XBT09 |                    |             |         |         |        | 喷漆(黑色) |    |



RoHS 代码右侧带●符合RoHS标准

带锁芯带挂锁型  
XAT18

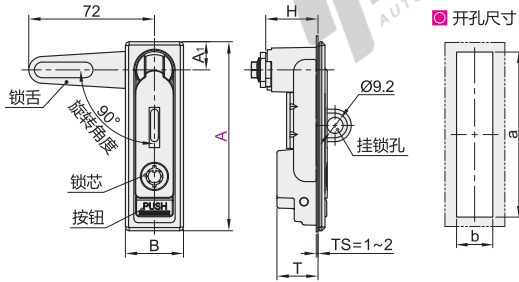

- 锁舌孔尺寸:  $\varnothing 10 \times 10$
- 配置钥匙: 2把

带锁芯带挂锁型 XAT09  
带锁芯 XAT10

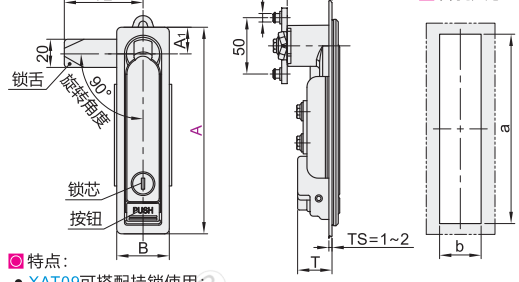

- 特点:
  - XAT09可搭配挂锁使用;
  - 锁舌旋转90°实现开启锁闭功能;
  - 可左旋和右旋开门。
- 锁舌孔尺寸:  $\square 8 \times 8$
- 配置钥匙: 2把。

带锁芯  
XAT11  
XBT08  
XBT09  
XBT10

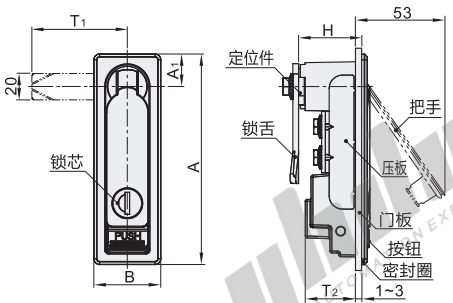

- 特点:
  - 把手旋转90°实现开启或锁闭功能;
  - 防护等级IP65;
  - 密封条内安装;
  - 可左旋和右旋开门。
- 锁舌孔尺寸:  $\square 10 \times 10$
- 配置钥匙: 2把。

锁舌形状

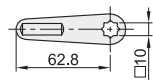

锁芯形状

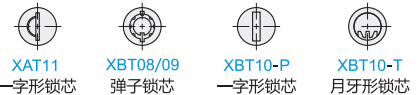

带锁芯  
XBT71  
XBT72

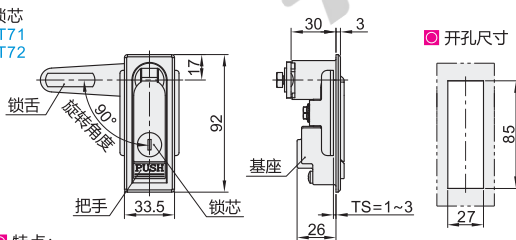

- 特点:
  - 锁舌旋转90°实现开启锁闭功能;
  - 改变限位结构可左右安装使用。
- 锁舌孔尺寸:  $\varnothing 10 \times 10$
- 配置钥匙: 2把。

锁舌形状

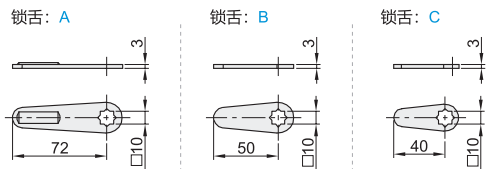

视角标准: 第一视角

| 型号    | H  | A <sub>1</sub> | A   | B    | T <sub>1</sub> | T <sub>2</sub> | a   | b  | 参考重量 (kg) | 代码             | 锁舌形状 | 参考重量 (kg) |
|-------|----|----------------|-----|------|----------------|----------------|-----|----|-----------|----------------|------|-----------|
| XAT11 | 30 | 17             | 110 | 35   | 72             | 22             | 103 | 27 | 0.354     | XBT71<br>XBT72 | A    | 0.23      |
| XBT08 |    |                |     | 34   |                |                |     |    | B         |                |      |           |
| XBT09 |    |                |     | 31   |                |                |     |    | C         |                |      |           |
| XBT10 |    |                |     | 62.8 |                |                |     |    |           |                |      |           |
|       |    |                | 109 | 33   |                |                | 102 | 26 | 0.36      |                |      |           |

□ 通开: 一把钥匙能适配该系列所有门锁; 不通开: 一把钥匙配一把锁, 不同锁具之间不能互用钥匙。

| 型号    | A   | B  | A <sub>1</sub> | H  | T    | a   | b  | 参考重量 (kg) |
|-------|-----|----|----------------|----|------|-----|----|-----------|
| XAT09 | 110 | 35 | 17             | 30 | 22   | 103 | 27 | 0.230     |
| XAT10 | 132 | 38 | 23             |    |      | 125 |    |           |
|       | 150 | 38 | 23             |    |      | 141 | 30 |           |
| XAT18 | 110 | 33 | 16             | 30 | 23.5 | 104 | 27 | 0.312     |
|       | 148 | 38 | 20             |    |      | 140 | 30 | 0.452     |



| 型号    | 代码  | A  | B | 型号    | 代码    | 锁舌形状 | 型号    | 代码 | 规格    |
|-------|-----|----|---|-------|-------|------|-------|----|-------|
| XAT09 | 132 | 35 |   | XAT11 | XBT71 | (A)  | XBT08 | M  | (通开)  |
| XAT10 | 150 | 38 |   | XAT11 | XBT72 | B    | XBT09 | U  | (不通开) |

XAT09 — A132 XAT11 XBT71 — A XBT08 — M



● 优惠价  
数量 1~49 50~  
价格 100% 另行报价

未税价(元) □ XBT08/09/10



交货期  
7

□ XBT08/09/10



● 优惠价  
数量 1~9 10~  
价格 100% 另行报价

未税价(元) □ 其余



交货期  
3

□ 其余