

平面锁

带滑盖转动式

代码	类型	材质			表面处理	
		基座	锁盘	滑盖	锁舌	滑盖
XAT35	带滑盖	PA(黑色)	PA(黑色)	Q235	—	镀锌
XAT36	转动式					

特点:

- 锁舌旋转90°实现开启锁闭功能;
- 可左旋或右旋使用。

配置钥匙: 2把。



XAT35

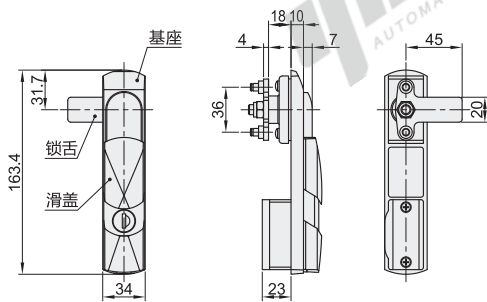

开孔尺寸

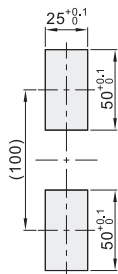

XAT36

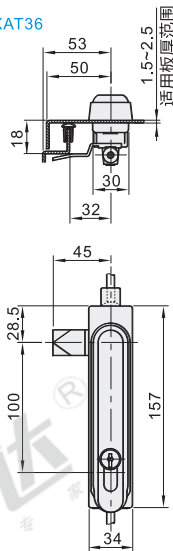

开孔尺寸

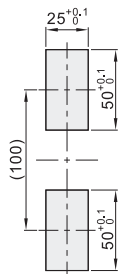

配置钥匙: 2把。

可选配件

名称	材质	表面处理
带眼圆杆	碳钢	镀锌
带滚轮圆杆	PP(黑色)	—



带眼圆杆

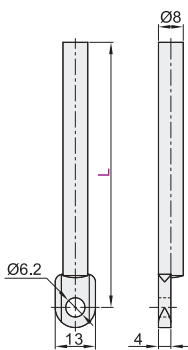

带滚轮圆杆

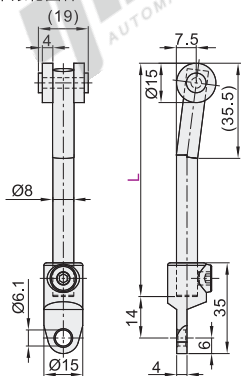

导槽

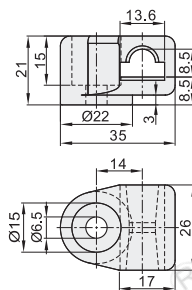

安装尺寸图

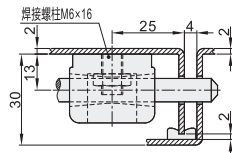

视角标准: 第一视角

代码	型号	圆杆长度 L	导槽	参考重量 (kg)
XAT35 XAT36	圆杆	—	—	0.3
	N(不选)	—	—	
	A(带眼圆杆)	500	—	
		1000	—	
		500	C(带导槽)	
		800		
	B(带滚轮圆杆)	800		
		1000		

请按图示订货

代码	型号	圆杆长度L	导槽
XAT35	N(不选)	—	—
XAT36	A(带眼圆杆)	500	C(带导槽)
		1000	
	B(带滚轮圆杆)	800	

XAT35—N
XAT35—A—L800

未标价(元)

优惠价
数量 1~4 5~
价格 100% 另行报价

交货期
7