

### 锥孔型

代码	类型	适用内/外装门	材质	表面处理/颜色
HFH70	快速拆卸型 锥孔型	外装门	ZDC	喷塑(黑色)

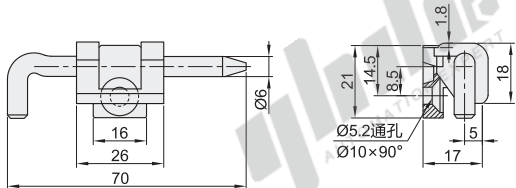

门板开孔

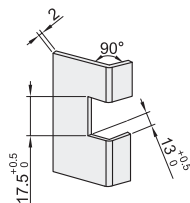

型号	负载 (kg)	参考重量 (Kg/pcs)
HFH70	10	0.04



代码	规格	型号
HFH70	70	HFH70-70



数量	1~9	10~
价格	100%	另行报价



1
---

容许负载为使用2个时的数值。

### 螺孔型

代码	类型	适用内/外装门	材质	表面处理/颜色
HFH01	快速拆卸型 螺孔型	外装门	ZDC	电泳(黑色)
HFH02				镀铬
HFH71				喷塑(黑色)



HFH01  
HFH02

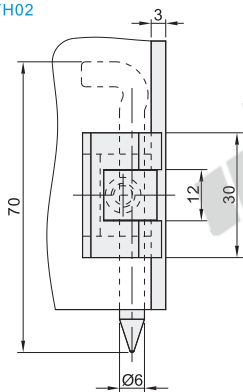

开口尺寸

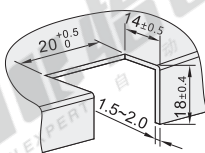

安装尺寸图

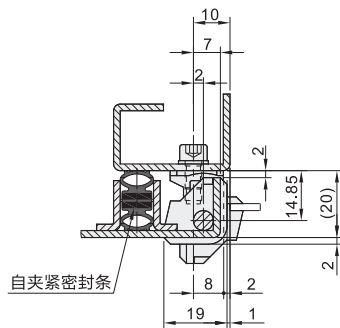
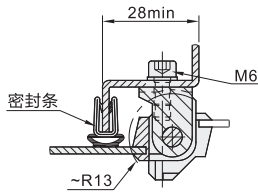

HFH71

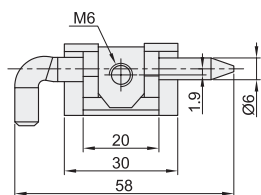

门板开孔

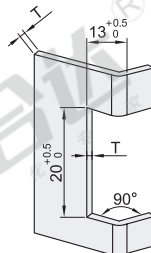
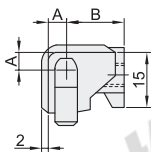

型号	门板厚度T	A	B	负载 (Kg)	参考重量 (Kg/pcs)
HFH71	1	1.5	4.6	15	12
	1A		17		
	1B		19		
	2	5.1	15		
	2A		17		
	2B		19		

代码	规格	负载 (kg)	参考重量 (kg/pcs)
HFH01	30	12	0.05

容许负载为使用2个时的数值。



代码	规格	型号
HFH01	30	HFH01-30



数量	1~9	10~
价格	100%	另行报价



1
---

容许负载为使用2个时的数值。