

代码	类型
ZKL30	操作钥匙

系列: K1
(T型)

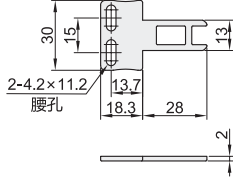

系列: K2
(L型)

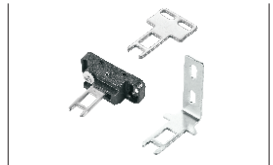
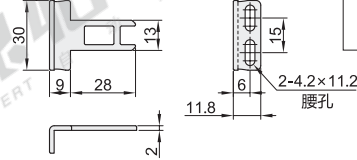

系列: K3
(长T型)

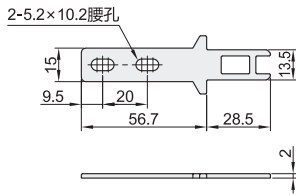

系列: K4
(长L型)

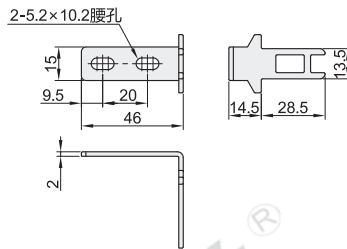

系列: K5
(水平可调整型)

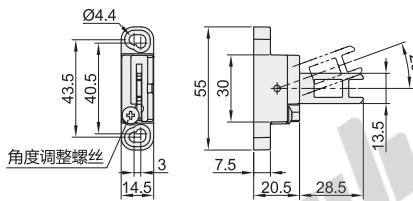

系列: K6
(水平/垂直可调整型)

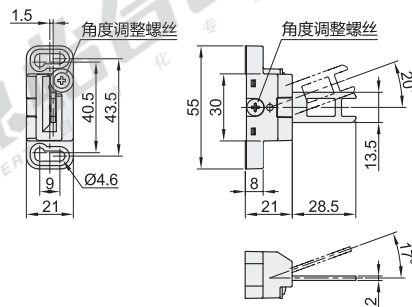

视角标准: 第一视角

型号	代码	系列	钥匙形状	适配安全门开关/ 安全门锁代码
ZKL30		K1	T型	
		K2	L型	ZKL22
		K3	长T型	ZKL24
		K4	长L型	ZKL26
		K5	水平可调整型	ZKL28
		K6	水平/垂直可调整型	

请按图示订货

型号	
代码	系列
ZKL30	K1
ZKL30	K2

ZKL30—K1

操作钥匙安装示意图

- 松开头部顶端的4个螺丝, 旋转头部方向选择合适的操作钥匙孔位再进行安装。
- 安装在平开门时, 需要大于最小半径。
- 请在准备位置范围(1~3.5mm)内安装开关和操作钥匙。
- 操作钥匙的安装允许误差在操作钥匙插入孔中心为基准±1mm范围内。

