

台式外置电源离子风机

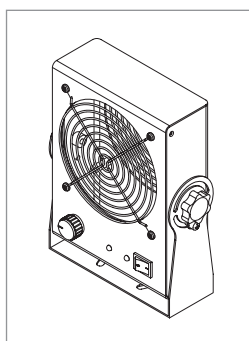
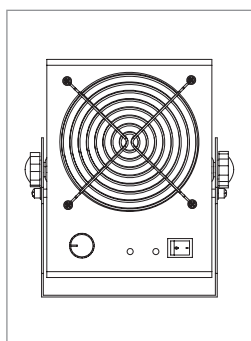

— 安平静电 —

产品适用于电子、光电、半导体等行业

有效解决因静电产生的问题

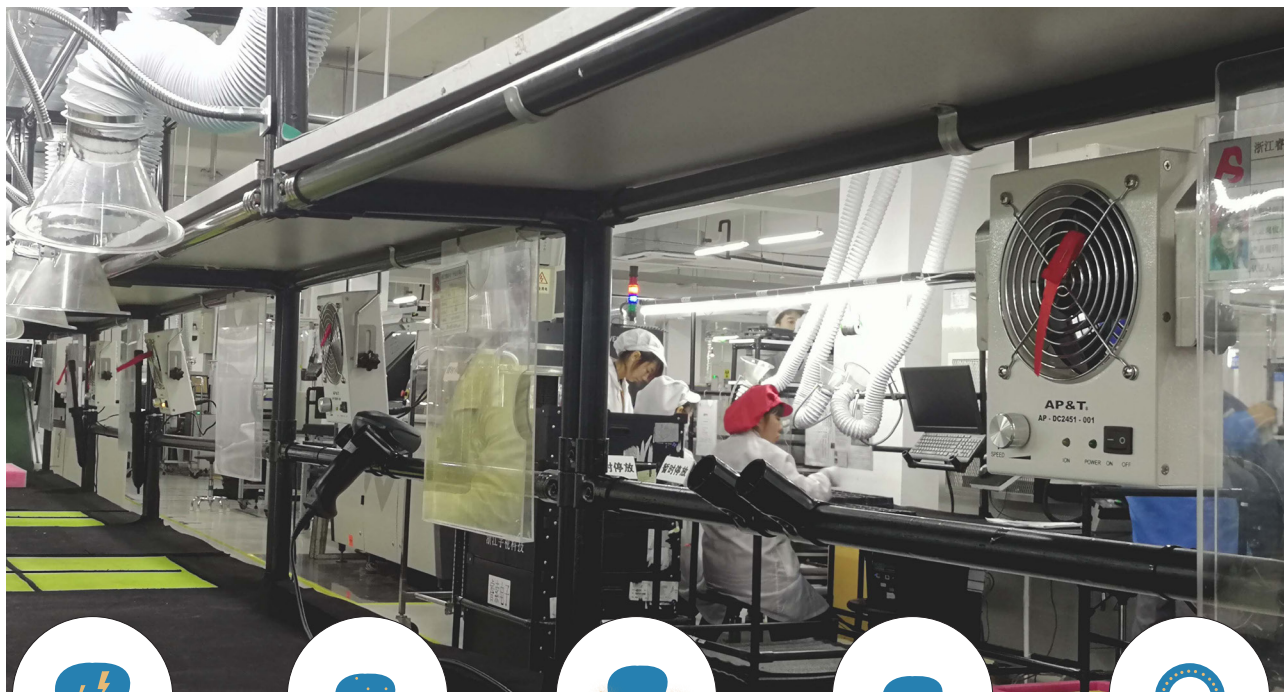

除静电

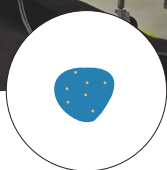

防止异物粘附

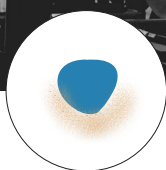

防止物料飞溅

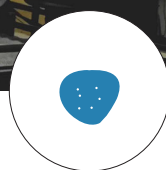

防止静电击穿



防止供料器堵塞

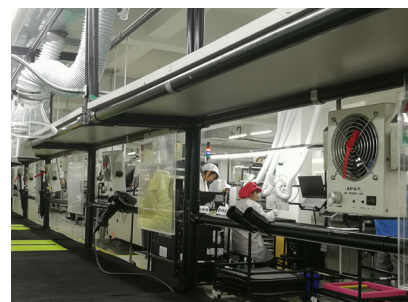
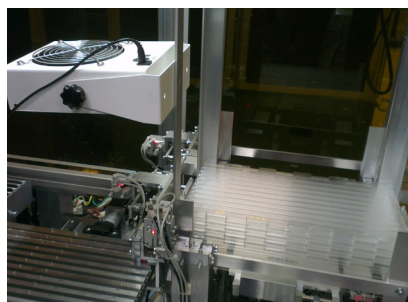
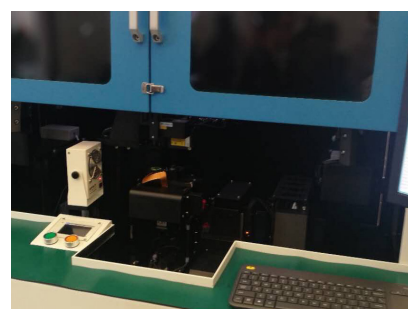
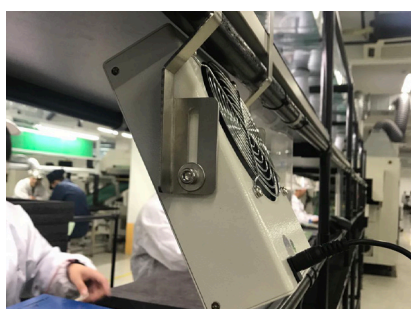

高效除静电

远离静电困扰，给你一个干净的生产环境

◆ 消电效果

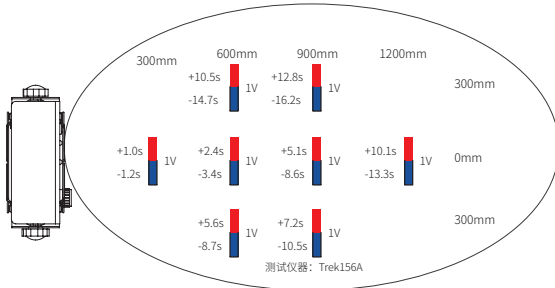

测试标准: ANSI/ESD.STM3.1, SJ/T 11446—2013

测试仪器: Trek 平板电荷测试仪

测试电压: $\pm 1000V \rightarrow \pm 100V$ 衰减

测试环境: 相对湿度: $50 \pm 5\%$; 温度: $23 \pm 3^\circ C$

Trek157 测试数据曲线图如下 (测试距离: 正前 300mm, 最大风速):

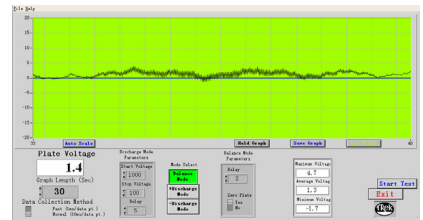
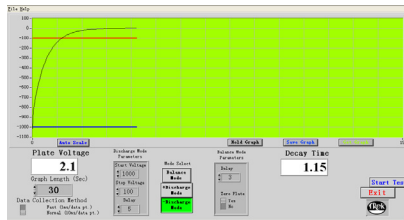
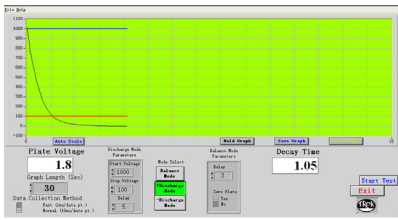

◆ 工作方式

AP-DC2451 离子风机采用正、负同步发射电极，通过直流高压产生电晕放电，将空气分子电离，产生大量正、负极性的空气离子，并由轴流风扇将其吹向被消物体表面进行静电消除。

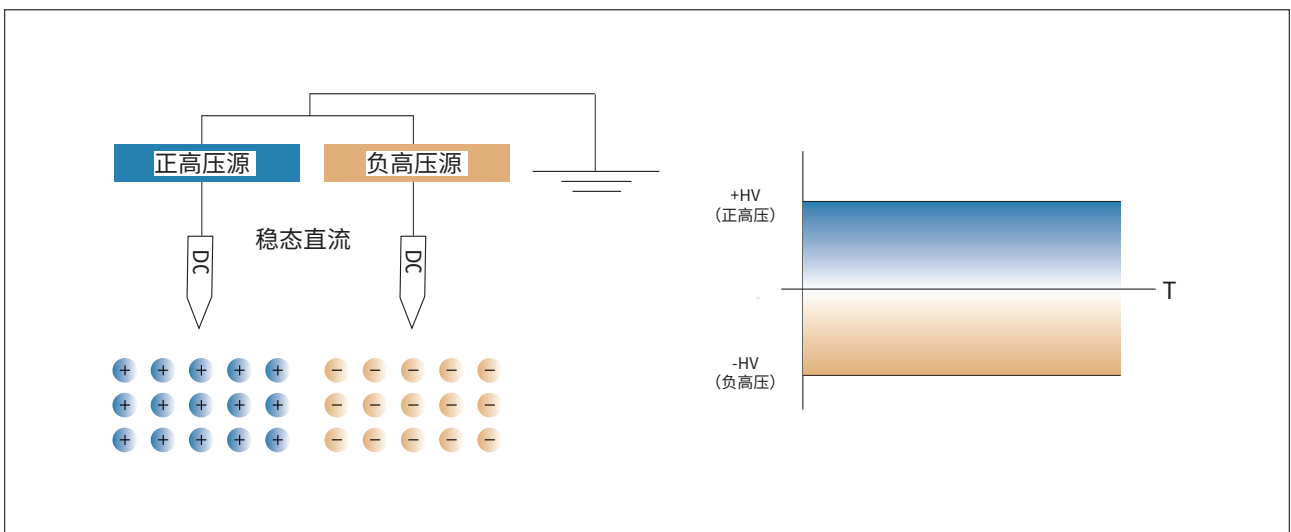

产品特点

注重安全性、易用性、耐用性



■ 体积轻巧、造型美观

前后网罩可拆卸，维护方便。

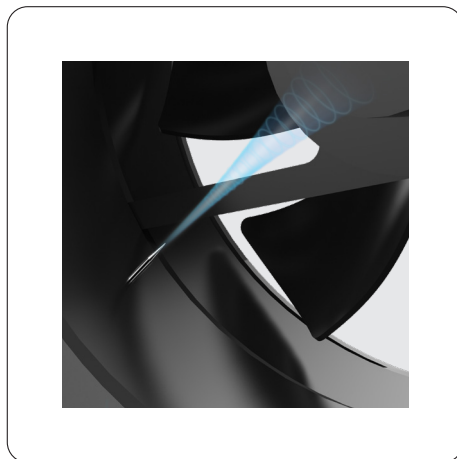

■ 标配钨针

对比钛、硅材质，钨针使用寿命更长。



■ 风扇无级调速

离子发生量大，除静电速度快，性能稳定，安全可靠。



■ CE 认证

已通过 CE 标志认证，这是一款高安全性高信赖性的静电消除器。

产品规格

产品细节 / 产品参数 / 产品尺寸

◆ 产品细节

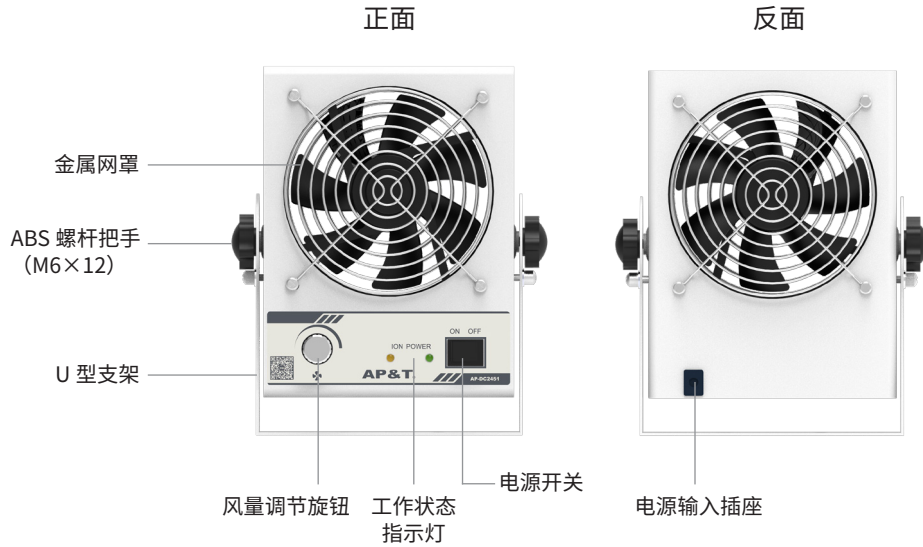

◆ 产品尺寸

单位: mm

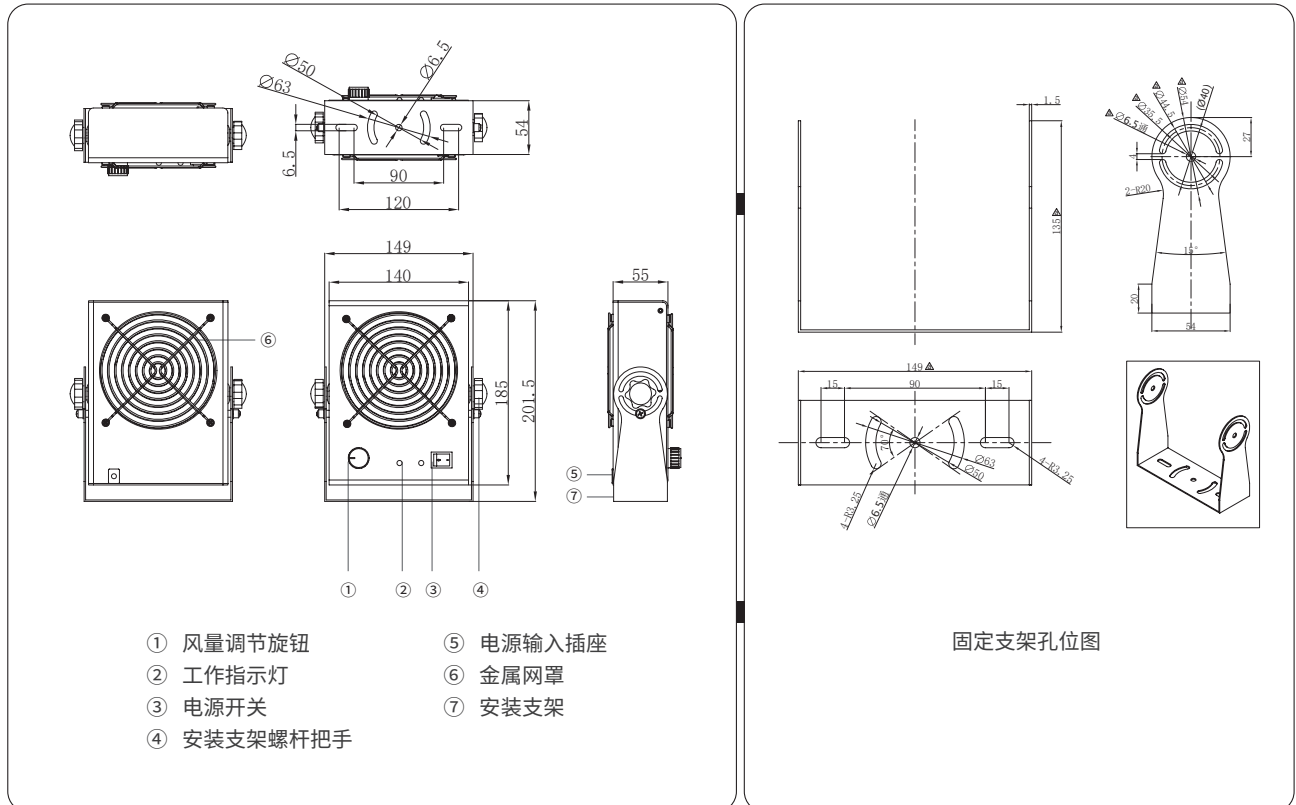

产品规格

[产品细节](#) / [产品参数](#) / [产品尺寸](#)

◆ 产品参数

产品型号	AP-DC2451
输入电流	DC15V
输入电压	< 0.6A
功率	9W
工作电压	±DC4000 → DC7000V
离子发射	稳态直流
发射电极	钨合金
放电结构	无耦合电接触（放电圆筒）
消电范围	750*300mm (L*W)
消电速度	≤ 2s（距出风口正前 300mm 处）
离子平衡	≤ ±10V （距出风口正前 300mm 处）
报警指示	电源指示灯亮，正常工作
风量	≤ 89.1CFM
音频噪音	≤ 43db（距出风口 1000mm 处）
臭氧浓度	≤ 0.05ppm（距出风口 150mm 处）
工作温度	0-50°C
工作湿度	30-70%RH
外形尺寸	140*55*185mm (L*W*H)
外壳材质	铝制喷粉
安装附件	1 副 U 型铝制喷粉安装支架，1 对 ABS 螺杆把手（M6×12）
适配电源	INPUT: AC110-240V 50/60Hz
	OUTPUT: DC15V 2000mA
净重	0.8kg
毛重	1.3kg（含：外接电源适配器及包装）
质量保证	1 年
认证证书	CE

产品使用

使用步骤 / 安装位置 / 包装附件

◆ 产品使用步骤

01

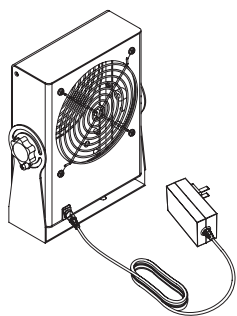

- ▶ 从包装箱内取出电源适配器、连接离子风机。
- ▶ 将风机靠近工作区域放置（距待消除静电物体约 300~750mm 处），离子风机出风口须垂直对准待消除静电物体。

02

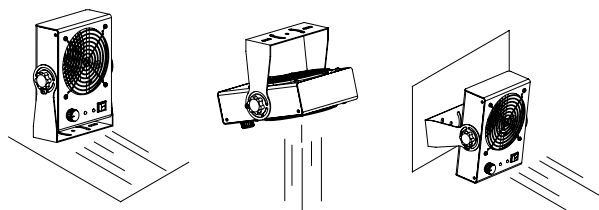

- ▶ 使用风机支架时，应用螺钉或螺栓固定于坚固而平坦的表面（如墙面或架子上），风机的角度可通过支架二侧的旋钮进行调节，以达到最佳的除静电效果。

◆ 产品安装位置

- ▶ 使用离子风机时，应将其放置于消除静电的工作区域内，安装角度应垂直于带电体表面，距被消除静电物体约 300~750mm 处。

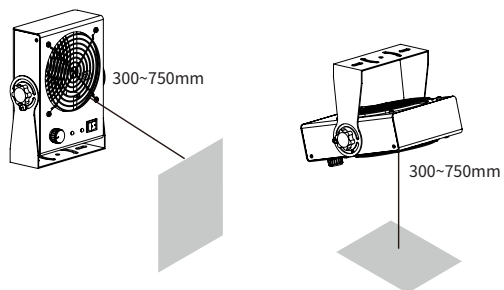

- ▶ 离子风机周围应至少远离金属导体、金属接地体 30cm 以上。
- ▶ 两台离子风机并排安装间隔 400mm 以上为宜，距离墙壁等障碍物 20cm 以上为宜。

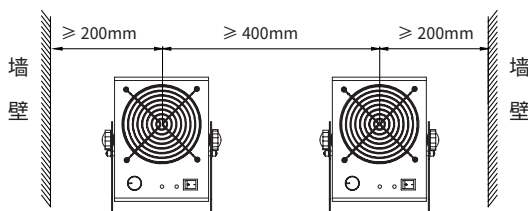

- ▶ 进风口距离墙壁至少 150mm 以上。

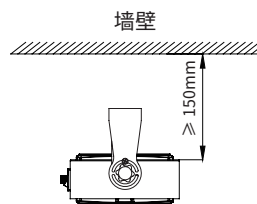

◆ 包装附件

品名	图片	料号	规格
开关电源适配器（国标插头）		AP4705000	DSS28-1502000-A 100-240V 1.0A 50/60HZ DC15V-2.0A 线长 2m

▲ 安全警示

- ▶ 在安装和使用本设备之前请仔细阅读使用说明书。
- ▶ 不可将异物插入风机通风进口或出口。
- ▶ 不宜在 > 70% 湿度环境中使用本设备。
- ▶ 严禁在易燃和易爆环境中使用本设备。
- ▶ 禁擅自拆卸产品，内部维护和修理必须由专业人员进行。
- ▶ 产品工作时严禁沾染液体，否则会发生异常，导致触电或火灾。
- ▶ 检查或更换产品时，须关闭电源，否则可能会造成触电或火灾。
- ▶ 产品专为除静电而设计，严禁做其它用途，任何非正常使用可能会造成机器故障、触电、火灾等隐患。
- ▶ 通电状态下，严禁触碰电极针，否则易造成故障和触电事故。
- ▶ 放电针为尖锐金属物，请小心使用。
- ▶ 产品通电前，请检查所配电源规格，任何不符合规格的电源供电会给产品造成损坏甚至故障。
- ▶ 请定期检查产品电源线，如有破损请立即更换，否则易造成漏电、工作异常等问题。

▲ 故障解决方案

NO	出现的问题	可能的原因	解决方案
1	风机面板指示灯不亮	电源连接不良	确认电源是否完好及连接稳固
		电源不匹配	确认适配电源规格型号
2	除电性能明显下降	放电针污染及损坏	清洁或更换放电针
		离子风机设置方位不妥	确认最佳安装位置
3	除电性能降低	离子风机周围存在导体或其它离子风机	移除（动）导体或其它离子风机
4	无法消电	高压模组损坏	返厂维修
		主板芯片损坏	返厂维修
5	产品冒烟或烧损	主控板元器件烧损	返厂维修

▲ 维修保养

- ▶ 为保证该产品性能的良好，应根据使用环境及所需静电防护要求，及时清理、维护风机，即：用静电刷笔、无尘布蘸取无水酒精轻轻地清除放电电极和金属网罩上的积碳物。注意：

A、必须在切断电源 10 分钟后操作。

B、风机在使用过程中，当针尖出现积灰或白色生成物时，须进行清洁。

C、清洁后，必须等酒精完全挥发后，再通电工作，不能使用其他任何有机溶剂清洁风机。

D、合金电极属易耗品，不属保修范围，本公司为客户维修时需收费更换。

- ▶ 风机面板上的各控制按 \ 旋钮，用户切勿过度用力按压、旋转，否则，将造成器件永久性损坏。
- ▶ 风机前面板上的电源工作指示灯如熄灭不亮，应停止使用，并经专业维护人员检查修复，待检测电性能指标正常后方可使用。

▲ 售后服务

- ▶ AP- DC2451 台式离子风机出厂前经过严密的测试检验、老化处理，性能完全达到使用说明所标注的相关指标。
- ▶ AP&T 对用户作如下承诺：从购买之日起一年内，本公司免费修理或更换任何经本公司检查已经具有缺陷的零部件。但此项承诺不适用以下情况：设备被错误使用、安装；使用过程中的疏忽、意外所致的损坏；自行改动、拆装或已经其他非安平公司授权的服务部门维修过。
- ▶ 除上述规定的部件修理或更换外，AP&T 不承担任何因产品错误使用而产生的相关责任。

AP&T®

安平静电

专业 | 创造 | 价值

SPECIALITY

CREATES

VALUE

专业提供静电分析智能监控及静电消除