

自动锁定型伸缩撑杆 多级锁定型伸缩撑杆

可左右用/微型 微型门用·两点固定

自动锁定型伸缩撑杆

代码	类型	材质	表面处理
HFX78	微型门用 两点固定	SPCC	镀锌锌

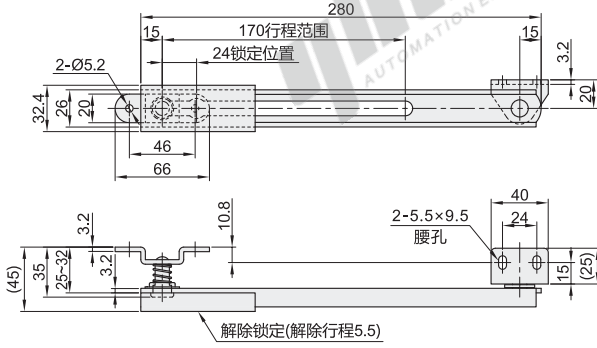

EX Example 使用示例

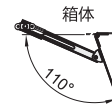
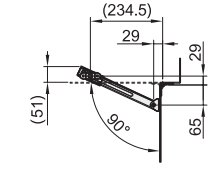
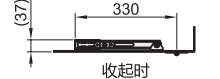
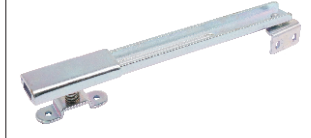

视角标准：第一视角

代码	型号	规格	拉伸承重 (N/根)	参考重量 (kg/pcs)
HFX78		250	60	0.44



请按图示订货

代码	规格
HFX78	250

HFX78—250



未税价(元)

● 优惠价

数量	1~9	10~
价格	100%	另行报价



交货期

3

多级锁定型伸缩撑杆

代码	类型	材质	表面处理
HFX40	两点固定 微型	SUS304	滚筒抛光

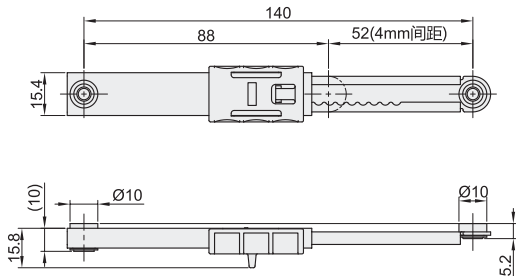

标配件A

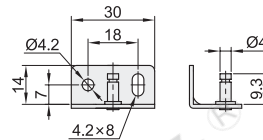

标配件B

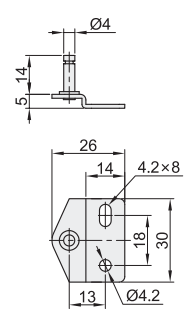

视角标准：第一视角

代码	型号	规格	标配件	拉伸承重 (N/1根)	参考重量 (kg/pcs)
HFX40		140	标配件A (1PCS) 标配件B (1PCS)	58.8	0.175



请按图示订货

代码	规格
HFX40	140

HFX40—140



未税价(元)

● 优惠价

数量	1~9	10~
价格	100%	另行报价



交货期

3