

代码	类型	安装孔	背面形状	材质	表面处理/颜色	适用半导体行业
XAM32	标准型	2内螺纹	平面	ZDC+ABS	镀镍	是
XAM33				ABS	黑色	—
XAM35			半弧形	ZDC+ABS	镀铬	是
XAM39			异形	ZDC	镀白青铜	—



特点(XAM32):

● 嵌入式结构, 保持设备外观平整;

● ZDC材质表面经过多重表面处理, 质感丰富, 耐腐蚀。

用途(XAM32):

● 半导体设备, 医疗设备, 机柜, 测量设备, 工业制造设备。

半导体
行业适用

XAM32

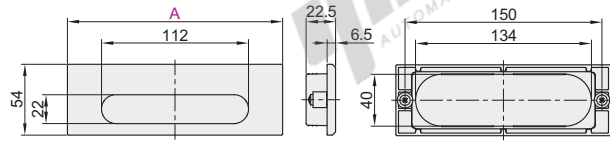

开孔尺寸

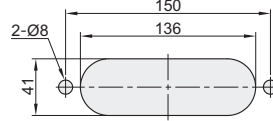

安装图

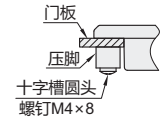

XAM33

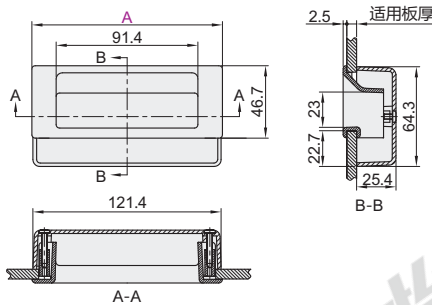

开孔尺寸

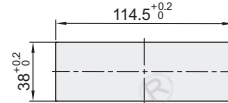

XAM35

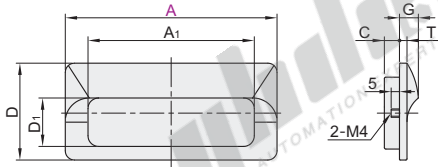

开孔尺寸

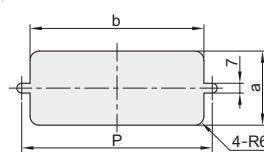

特点(XAM35):

● 嵌入式结构, 保持设备外观平整。
● 表面凸起的部分少, 柔润。
● ZDC材质表面镀铬耐腐蚀。

用途(XAM35):

● 半导体设备, 医疗设备, 通讯设备, 测量设备。

XAM39

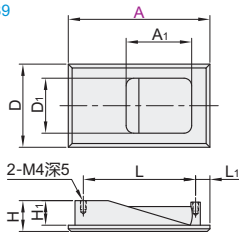

托座(标配件)

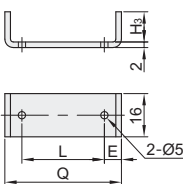

开孔尺寸

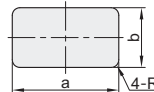

安装示意图

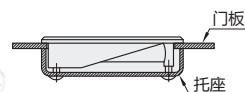

视角标准: 第一视角

型号	适用板厚	参考重量 (kg/pcs)	建议使用螺钉
代码 A			
XAM32 164	0.5~3.5	0.19	M4×8

型号	代码	A	开孔尺寸					参考重量 (kg/pcs)	
			A ₁	D	D ₁	C	G		T
XAM35	110	82	50	23	7.5	12.5	5	96 36 90	0.15
	140	108	64	32				126 48 116	0.22

型号	代码	A	托座							开孔尺寸			参考重量 (kg/pcs)		
			A ₁	D	D ₁	H	H ₁	L ₁	L	E	Q	H ₃		a	b
XAM39	55	31.5	40	31.5	15.5	12.5	16	32	7	55	13.5	46	35	2	0.035
	80	42	50	40	18	14	10	60	10	80	13.9	70	44	3	0.085

型号	适用板厚	参考重量 (kg/pcs)
代码 A		
XAM33 123	1.0~1.8	0.04
123A	1.8~3.3	
123B	3.3~4.8	
123C	4.8~6.3	



请按图示订货 XAM35—A110



优惠价
数量 1~9 10~
价格 100% 另行报价

未税价(元)



交货期
3