

液冷接头

UQD系列 公头/母头

规格	02	04	06	08
最大工作压力	1.6Mpa			
最大工作流量	2.2L/min	8L/min	14L/min	24L/min
带压插拔最大压力	0.4Mpa			
插拔力	30~55N	38~52N	48~80N	65~110N
机械寿命	5000次		10000次	5000次
溢流量	0.02mL	0.025mL	0.03mL	0.07mL
工作温度	-60°C~150°C			
盐雾时间	不锈钢≥240h			
工作介质	纯净水、去离子水、水乙二醇、丙二醇冷却液、冷却水等			
表面处理	清洗钝化			

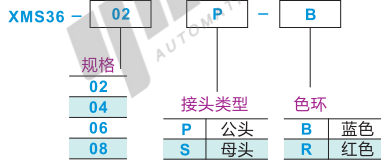

● P(公头)主要零件及材质表

序号	名称	材质
1	卡簧	SUS304
2	垫片	SUS304
3	密封圈1	EPDM
4	色环	硅胶
5	弹簧	SUS304
6	主体	SUS304
7	密封圈2	EPDM
8	气门芯	SUS304

● P(公头)内部结构图

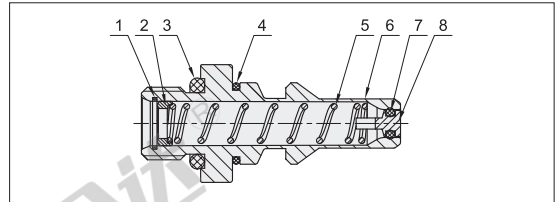

● S(母头)主要零件及材质表

序号	名称	材质
1	卡簧	SUS304
2	色环	硅胶
3	套管	SUS304
4	密封圈1	EPDM
5	气门帽	SUS304
6	主体	SUS304
7	滑杆	SUS304
8	底座	SUS304
9	钢针	SUS304
10	垫片	SUS304
11	密封圈2	EPDM
12	弹簧1	SUS304
13	密封圈3	EPDM
14	弹簧2	SUS304
15	密封圈4	EPDM

● S(母头)内部结构图

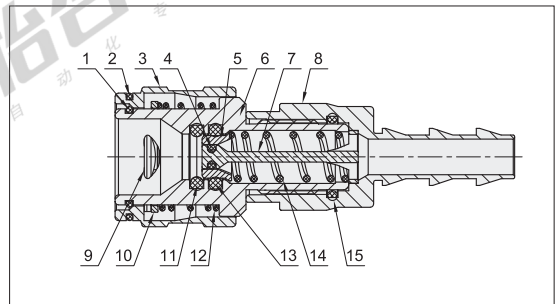

● 流量曲线图

规格: 02

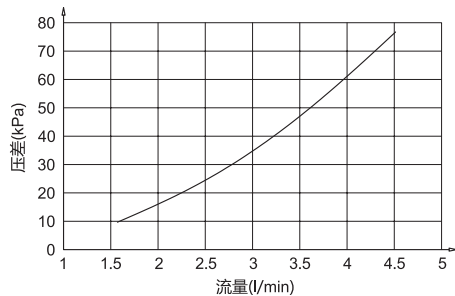

规格: 04

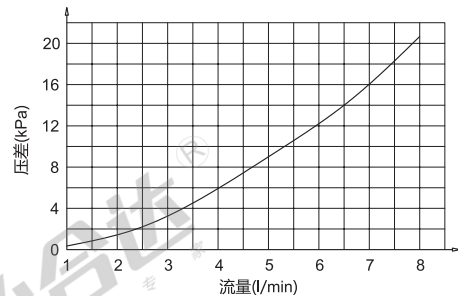

规格: 06

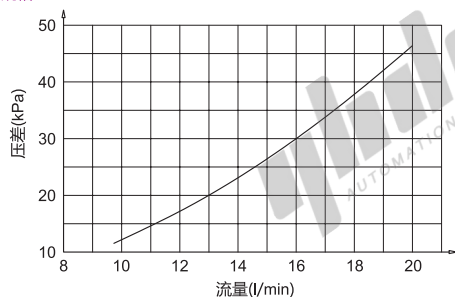

规格: 08

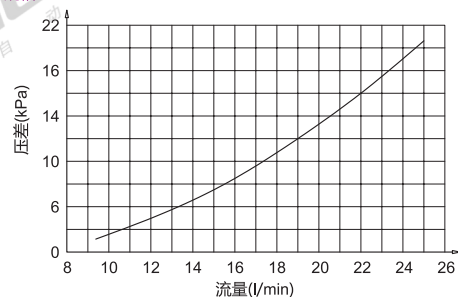

液冷接头

UQD系列 公头/母头

接头类型
P(公头)

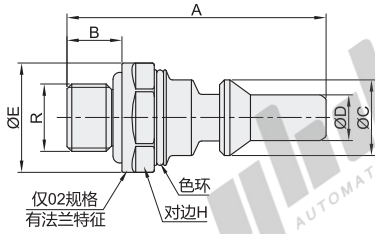

S(母头)

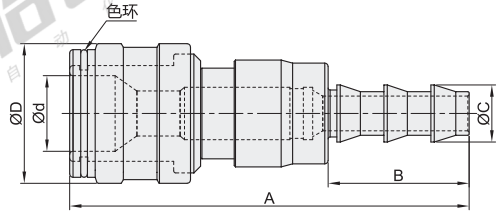

视角标准：第一视角

代码	规格	A		B		C		D		E	R	H	d
		公头	母头	公头	母头	公头	母头	公头	母头	公头	公头	公头	母头
XMS36	02	37.7	59.5	8	21	11	8.5	6.65	20.8	15.9	G1/8-28	14	11.32
	04	45	70.08	93.6	24.5	15.3	11.95	11	25.7		G1/4-19	18.9	15.72
	06	49.9	78.9	11	27	18.5	15.2	14.3	28.7	—	3/4-16UNF	22	18.9
	08	56.6	88.4	13.7	29	21.7	17.7	17.4	31.7		7/8-14UNF	25.4	22.14



● 优惠价

数量	1~100	101~
价格	100%	另行报价

未税价(元)



交货期

16

