

分线盒

带M12插件型·连接方式M8 接插式



代码	类型	材质				表面处理	
		外壳	胶芯	螺母	端子	端子	螺母
ZIS73	连接方式M8	PA	TPU	黄铜	黄铜	镀金	镀镍

特点

- 带LED显示灯，提供单信号。

位数：4

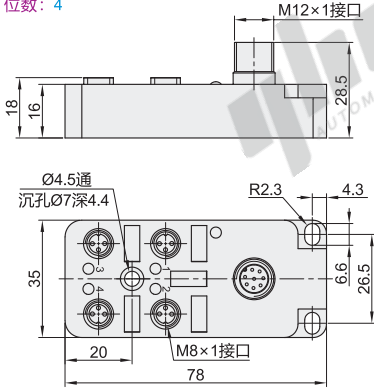

位数：8

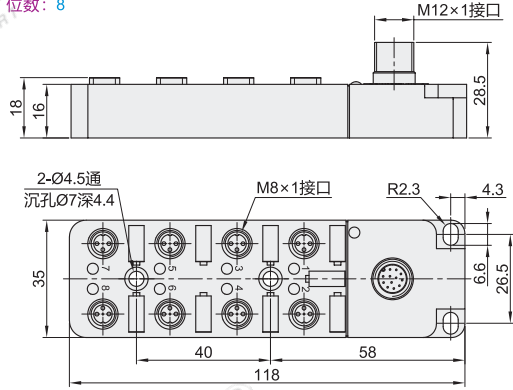

4位接线图

输出类型：PNP

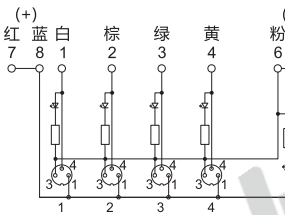

输出类型：NPN

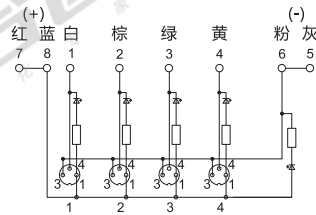

8位接线图

输出类型：PNP

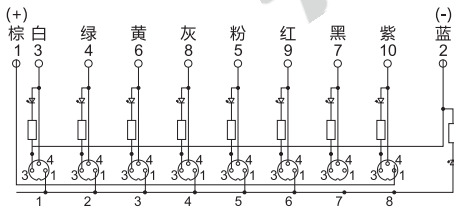

输出类型：NPN

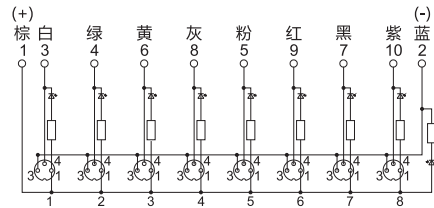

针脚分配图

M8接口

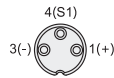

M12接口

位数：4

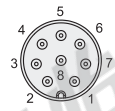

位数：8



视角标准：第一视角

型号		位数	输出类型	总线接口	连接方式	输出功能	信号输出
代码	芯数						
ZIS73	3	4 8	PNP NPN	M12	M8	常开	单组输出

技术参数

工作电压	DC 24V
单端口最大电流	max. 2A
总电流	max. 6A
防护等级	IP65
温度范围	-20 ~ +80°C



请按图示订货

型号		位数	输出类型	总线接口
代码	芯数			
ZIS73	3	4 8	PNP NPN	M12

ZIS73 - 3 - 4 - PNP - M12