

欧标30系列型材用配件-封板部分

U型槽条

代码	类型	材质	颜色
AMC61-308	U型槽条	PVC	浅灰色(类似于RAL7047)
AMC62-308			黑色

① 使用在铝型材槽口内，用于固定有机玻璃铝塑板、铁丝网等，可放置厚度为4.5~5mm。

AMC61-308
AMC62-308

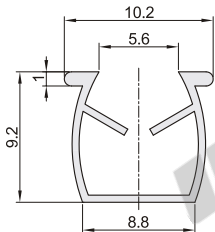

代码	最小单位	重量(g/m)
AMC61-308	1m	46
AMC62-308		

- ① 订购数量 × 最小单位 (1m) = 实际长度米数
- ① 产品最大长度: 2米/条
- ① 报价单价为1米价格

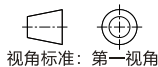

EX Example
使用示例

分解图

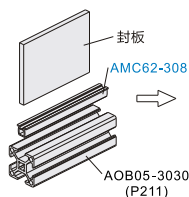

组装图

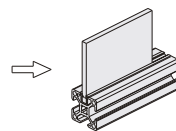

U型槽条

代码	类型	材质	颜色
AMC61-8	U型槽条	TPV	浅灰色(类似于RAL7037)
AMC62-8			黑色

① 使用在铝型材槽口内，用于固定有机玻璃、铝塑板、铁丝网等，可放置厚度为5mm。

① 销售单位: 米。

AMC61-8
AMC62-8

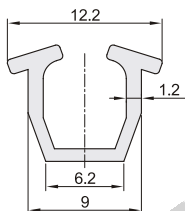

代码	最小单位	重量(g/m)
AMC61-8	1m	45
AMC62-8		

- ① 订购数量 × 最小单位 (1m) = 实际长度米数
- ① 报价单价为1米价格
- ① 产品最大长度: 150米/卷



EX Example
使用示例

分解图

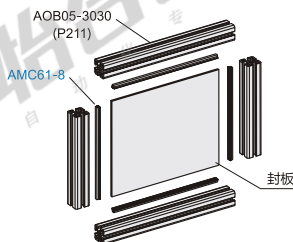

组装图

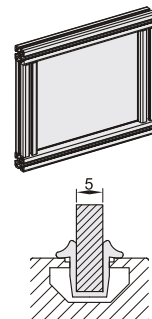

型号

AMC61-8
AMC62-8

请按图示订货

欧标40槽宽8.2系列型材用配件-封板部分

U型槽条

代码	类型	材质	颜色
AMC61-308	U型槽条	PVC	浅灰色(类似于RAL7047)
AMC62-308			黑色

① 使用在铝型材槽口内，用于固定有机玻璃、铝塑板、铁丝网等，可放置厚度为3~5mm。

AMC61-308
AMC62-308

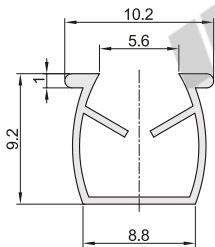

代码	最小单位	重量(g/m)
AMC61-308	1m	46
AMC62-308		

- ① 订购数量 × 最小单位 (1m) = 实际长度米数
- ② 产品最大长度: 2米/条
- ③ 报价单价为1米价格



EX Example
使用示例

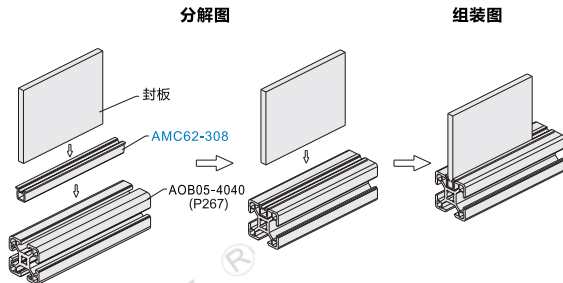

U型槽条

代码	类型	材质	颜色
AMC61-8	U型槽条	TPV	浅灰色(类似于RAL7037)
AMC62-8			黑色

- ① 使用在铝型材槽口内，用于固定有机玻璃、铝塑板、铁丝网等，可放置厚度为5mm。
- ② 销售单位: 米。

AMC61-8
AMC62-8

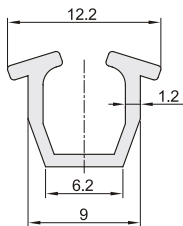

代码	最小单位	重量(g/m)
AMC61-8	1m	45
AMC62-8		

- ① 订购数量 × 最小单位 (1m) = 实际长度米数
- ② 报价单价为1米价格
- ③ 产品最大长度: 150米/卷



EX Example
使用示例

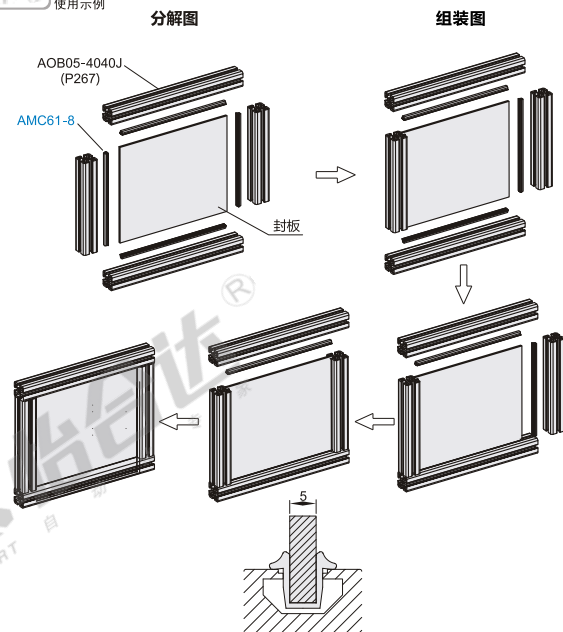

槽宽
8.2系列

欧标
40



请按图示订货

型号
AMC62-308
AMC61-8

国标40槽宽8.3系列型材用配件-封板部分

国标40系列

U型槽条

代码	类型	材质	颜色
AMC61-308	U型槽条	PVC	浅灰色(类似于RAL7047)
AMC62-308			黑色

① 使用在型材槽口内，用于固定有机玻璃、铁丝网等，可放置厚度4.5~5mm。

② 销售单位：米
AMC61-308
AMC62-308

代码	最小单位	重量(g/m)
AMC61-308	1m	46
AMC62-308		

③ 订购数量×最小单位(1m)=实际长度

④ 产品最大长度：2米/条

⑤ 报价单价为1米的价格

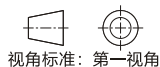
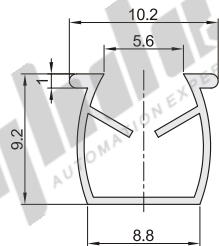

分解图

组装图

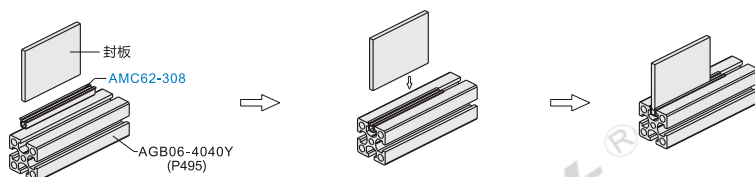

U型槽条

代码	类型	材质	颜色
AMC61-8	U型槽条	TPV	浅灰色(类似于RAL7037)
AMC62-8			黑色

① 使用在铝型材槽口内，用于固定有机玻璃、铝塑板、铁丝网等，可放置厚度为5mm。

② 销售单位：米
AMC61-8
AMC62-8

代码	最小单位	重量(g/m)
AMC61-8	1m	45
AMC62-8		

③ 订购数量×最小单位(1m)=实际长度

④ 报价单价为1米的价格

⑤ 产品最大长度：150米/卷

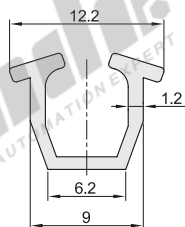

分解图

组装图

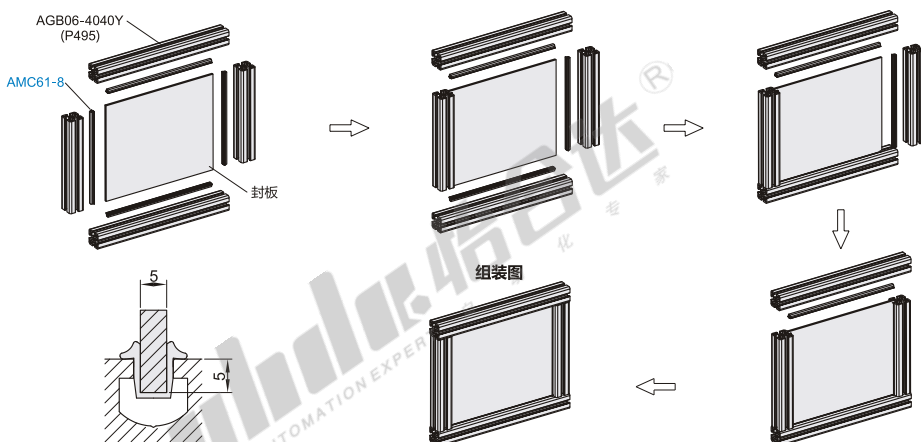

型号
AMC62-308
AMC61-8
AMC62-8