

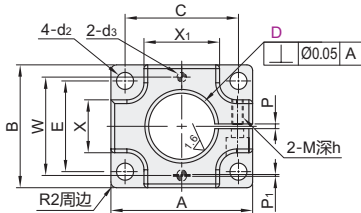

代码	类型	材质	表面处理	附件
ZCD01	机构安装组件	底座	A6061 本色阳极氧化	白色内六角圆柱头螺钉(2个)
ZCD06		立柱	S45C 表面镀硬铬	护套套(1个)
ZCD08		经济型立柱	(两端切断面无镀层)	—
ZCD11		锁块	A6061 本色阳极氧化	—
ZCD16		加强块	A6061 本色阳极氧化	白色内六角圆柱头螺钉(4个)

① 如需黑色表面处理请来函定制。

底座 ZCD01

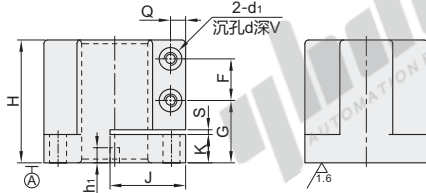

立柱 ZCD06

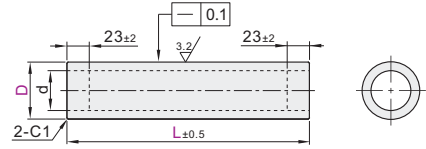

经济型立柱 ZCD08

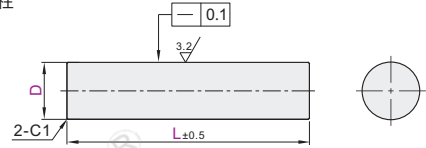

锁块 ZCD11

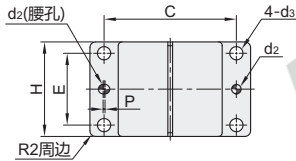
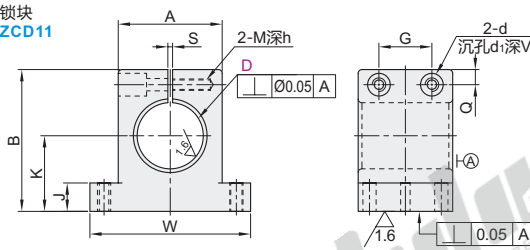

加强块 ZCD16

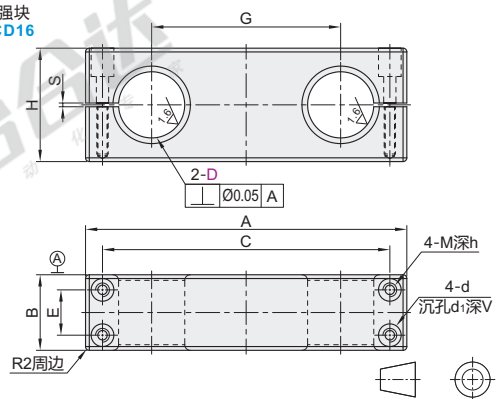

视角标准：第一视角

底座

代码	型号	D	A	B	H	C	E	F	G	J	K	W	P	P ₁	S	Q	V	M	d	d ₁	d ₂	d ₃	h	h ₁	X	X ₁
ZCD01	25	60	65	50	45	45	18	23	30	12	52						5	M6	12	6.5	9		12		25	28
	35	75	85	75	70	55	30	35	45	15	63	3±0.3	1	3±0.3	8	8	10					5	15	8	28	40
	50	120	100	95	100	76	35	45	60	25	88.5						16	M8	15	8.5	11		25		54	78
	75	145	130	115	123	107	45	50	73	30	117						24						25		85	101
	100																									

锁块

代码	型号	D	A	B	H	W	C	E	G	J	K	P	Q	S	V	M	d	d ₁	d ₂	d ₃	h	
ZCD11	25	45	56	40	75	60	28	18	12	30					12							15
	35	55	75	50	85	70	38	28		15	40	±0.1	1	8	15	M6	6.5	12	5		7	25
	50	70	80	75	100	85	50	45						3±0.3	20						9	
	75	95	115	95	135	115	70	50	25	55				12	25	M8	8.5	15	8		9	30
	100	120	140	105	160	140	80	65	30	70					30							

加强块

代码	型号	D	A	B	H	C	E	G	S	V	M	d	d ₁	h
ZCD16	25	138	40	50	122	20	80							15
	35	170	40	60	152	24	100							25
	50	190	50	70	172	30	130	3±0.3		20				
	75	250	65	95	223	40	130			22	M10	11	18	30
	100	310	75	120	276	50	150			25				

立柱

代码	型号	L (最小单位1)	d
ZCD06	25		17±1
	35		28±1
	50	-0.05 -0.10	100~1500
	75		56±1
	100		76±1

经济型立柱

代码	型号	L (最小单位1)
ZCD08	25	
	35	
	50	-0.05 -0.10
	100~1500	



请按图示订货

底座

代码	型号	A
ZCD01	25	75
	35	85
	50	85

立柱

代码	型号	L
ZCD06	35	160~1500
	50	