

# 散热风机组套

## DC型 通用型

CE



代码	类型		轴承
ZHJ52	通用型	DC型	双滚珠

### 特点

- 寿命: 70000H, at 40°C, 15%~65%RH;
- 防护等级: IP54(百叶窗);
- 过滤棉: FRS-20;
- 使用温度: -10~70°C.

### 外形尺寸: 9802H

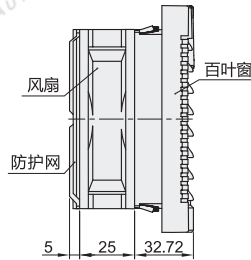
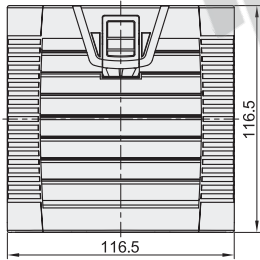

### 开孔尺寸

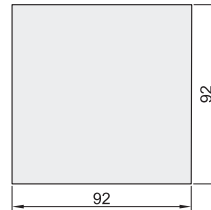

### 外形尺寸: 9802

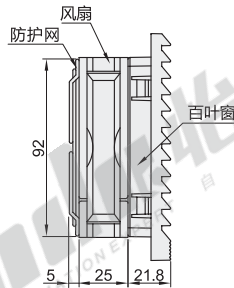
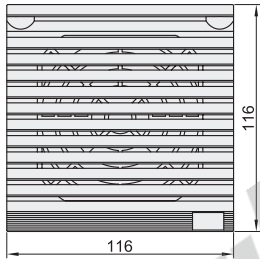

### 开孔尺寸

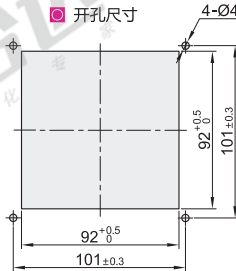

### 外形尺寸: 9803B

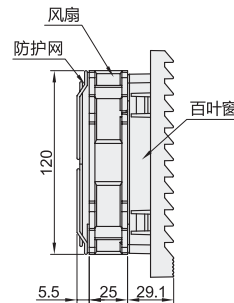
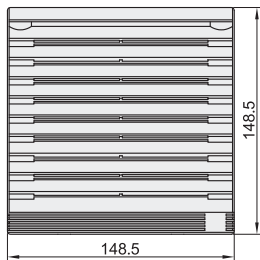

### 开孔尺寸

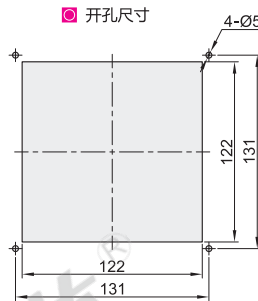

### 外形尺寸: 9803

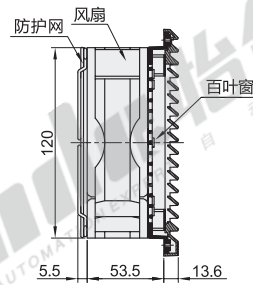
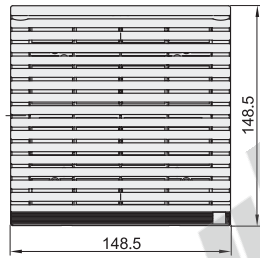

### 开孔尺寸

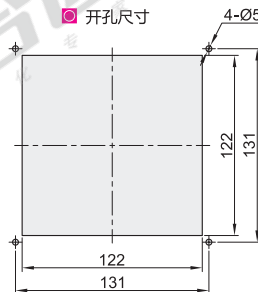

外形尺寸: 9804

开孔尺寸

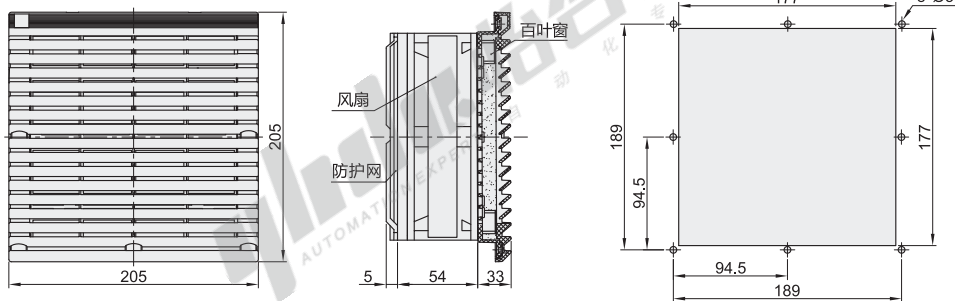

视角标准: 第一视角

散热  
风扇

型号		风向	输出功能	长×宽×高 (mm)	输入 电压	电流 (A)	功率 (W)	转速 (RPM)	噪音 (Db[A])	重量 (g)	组套构成	
代码	外形尺寸											
ZHJ52	9802H		无指定 (双引线)	116.5×116.5×62.72		0.23	5.52	4300	40	76	ZHJ43-9802百叶窗+ ZHJ02-80风扇+ ZHJ42-80防护网	
	9802		RD (转/停状态输出)	116×116×51.8		0.15	3.6	3200	38	79	ZHJ43-92百叶窗+ ZHJ06-92风扇+ ZHJ42-92防护网	
											ZHJ43-92百叶窗+ ZHJ26-92-RD风扇+ ZHJ42-92防护网	
	9803B	A(进风) B(出风)	无指定 (双引线)	148.5×148.5×59.6		DC24V	0.15	3.6	2500	36	350	ZHJ43-120A百叶窗+ ZHJ06-120B风扇+ ZHJ42-120防护网
			RD (转/停状态输出)									ZHJ43-120A百叶窗+ ZHJ26-120B-RD风扇+ ZHJ42-120防护网
	9803		无指定 (双引线)	148.5×148.5×72.6			0.48	11.52	2900	44	458	ZHJ43-120A百叶窗+ ZHJ06-120风扇+ ZHJ42-120防护网
		RD (转/停状态输出)	ZHJ43-120A百叶窗+ ZHJ26-120-RD风扇+ ZHJ42-120防护网									
9804		无指定 (双引线)	204×204×90			1.3	31.2	3000	52	610	ZHJ43-9804百叶窗+ ZHJ06-17251M2风扇+ ZHJ42-172防护网	
		RD (转/停状态输出)									ZHJ43-9804百叶窗+ ZHJ26-172-RD风扇+ ZHJ42-172防护网	

❗ 风向: 风扇正反装配区分。 ❗ ZHJ52风机组套无PWM输入, 如需要可定制。



请按图示订货

型号		风向	输出功能
代码	外形尺寸		
ZHJ52	9803	A(进风) B(出风)	RD(转/停状态输出)

ZHJ52-9803-B-RD

