



代码	类型	外壳、绝缘部件材质	五金	接触点	防水圈
ZKY53	防水型 按扣式	高性能工程塑料	锌合金(珍珠镀铬)	铜合金镀金	硅胶



特点

- USB 3.0支持全双工兼容USB2.0，数据传输可达600MB/s；
- 使用锌合金材质，高频噪音免疫和电磁干扰保护；
- 硅胶材质的夹线套，有效实现对线材的防护；
- 连接状态下防护等级符合IP65/IP67；
- 插头标准配线长度0.5米。

插头

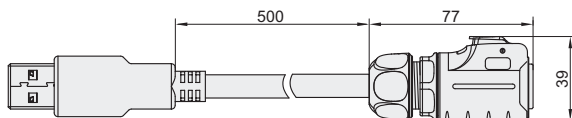

插座

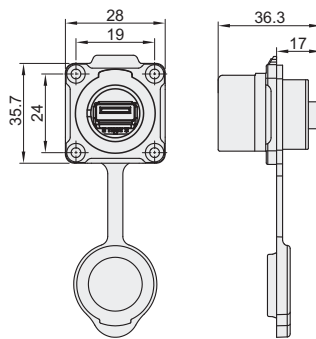

安装示意图

按扣向此方向按下，插头与插座脱离连接。
松开按扣，插头与插座连接锁紧。

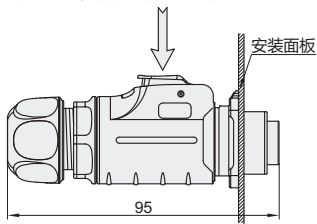

安装开孔图

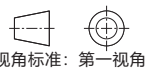
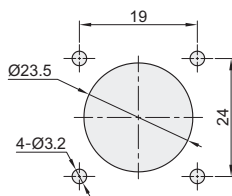

型号		插件类型
代码	连接器类型	
ZKY53	U3 (USB3.0)	P(插头) S(插座)



型号		插件类型
代码	连接器类型	
ZKY53	U3	P S

ZKY53-U3-P



参数表

代码	ZKY53-U3-P/S
线材规格	0.15mm ² ~ 0.2mm ² /26-24 AWG
线径范围	Ø5.5mm ~ Ø7mm
触点数量	9
额定电流(A)	1.5A
接触电阻	<30mΩ
耐电压(AC.V) 1分钟	1000V
绝缘电阻	>500MΩ
防护等级	IP65/IP67
耐久次数	>500次
工作温度	-40°C ~ 80°C
阻燃等级	UL94-V0

安装示意图

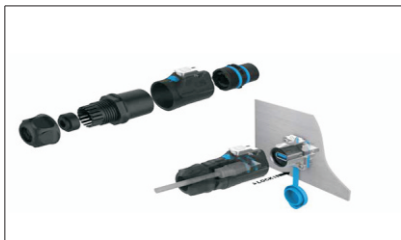

人性化的按扣设计



标准的3.0端口

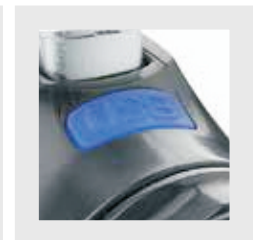

清晰的产品型号标识