

欧标45系列型材用配件-附件部分

装饰类

铝合金端盖

代码	类型	材质	表面处理
ARC01-4510	铝合金端盖	A6063-T5	喷砂氧化
ARC03-4510			黑色阳极氧化

① 用于型材截面处，防尘、美观大方、连接牢固。

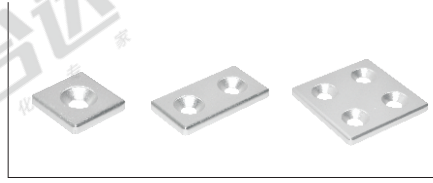

ARC01-4510-4545
ARC03-4510-4545

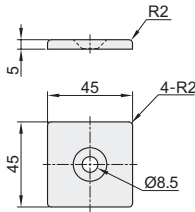

ARC01-4510-4545R
ARC03-4510-4545R*
(只适合怡合达型材)

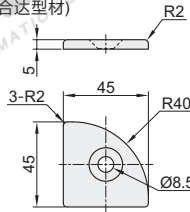

ARC01-4510-4560
ARC03-4510-4560

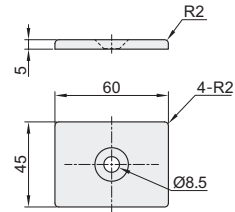

ARC01-4510-4590
ARC03-4510-4590

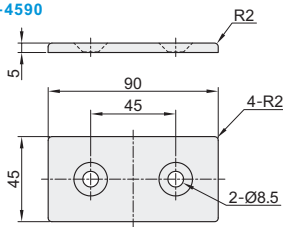

ARC01-4510-45180
ARC03-4510-45180

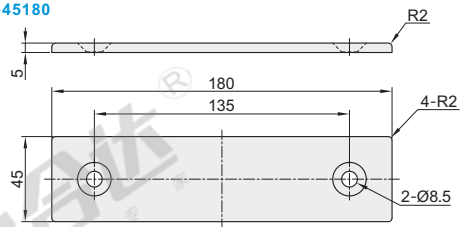

ARC01-4510-9090
ARC03-4510-9090

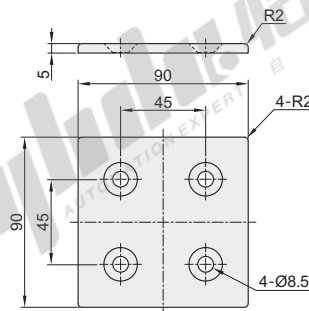

视角标准：第一视角

EX Example 使用示例

分解图

组装图

分解图

组装图

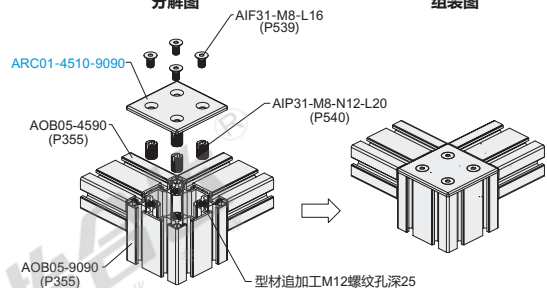
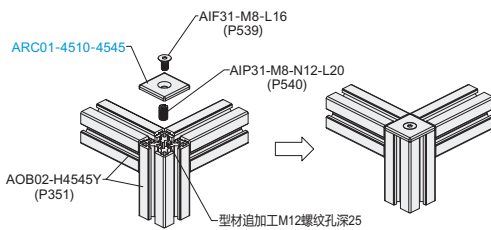

型号		重量 (g/pcs)	适用型材				备注
代码			AOB02		AOB05		
ARC01-4510-4545	ARC03-4510-4545	25.4	H4545YC H4545YB	H4545YE H4545Y	H4545 H4545C	4545YC 4545 4545C 4545A 4545B	槽口壁厚为4/4.5系列 与AIP31-M8-N12 配合使用。
ARC01-4510-4545R	ARC03-4510-4545R	21.1	H4545YR		4545YR 4545R		槽口壁厚为6系列与 AIP31-M8-N14 配合使用。
ARC01-4510-4560	ARC03-4510-4560	34.5	H4560YC H4560		—		(型材螺纹孔口倒角C1.0)
ARC01-4510-4590	ARC03-4510-4590	51	H4590YC H4590Y		H4590 H4590C		
ARC01-4510-45180	ARC03-4510-45180	105.9	H45180Y H45180		—		
ARC01-4510-9090	ARC03-4510-9090	102.5	H9090YC H9090Y		H9090 H9090C		

型号

ARC01-4510-4545
ARC01-4510-4545R



请按图示订货