

带螺纹型搭扣

◀ 中载型·三角型 调整型

代码	类型	材质	表面处理
HFQ31		SPCC	镀铬
HFQ41	中载型	SUS430	—
HFQ46	三角型	SUS304	—
HFQ47		SUS304	滚筒研磨



HFQ31
HFQ41

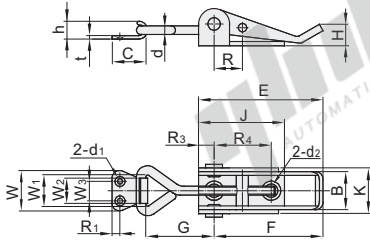

安装孔间距
规格: 16/20

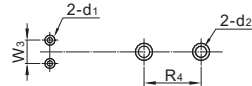

安装孔间距
规格: 30

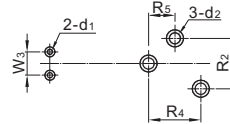

HFQ46
规格: 25

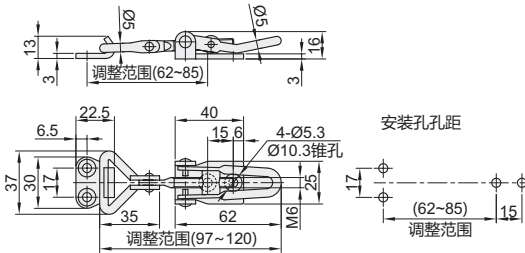

① 安装搭扣后, 可调整约23mm。

HFQ46
规格: 50

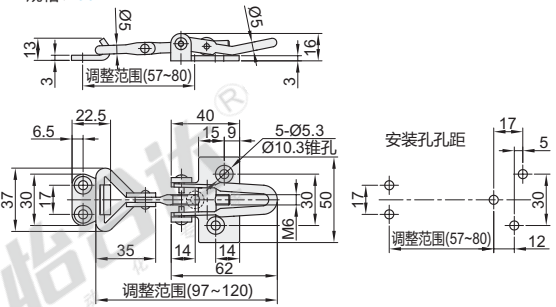

① 安装搭扣后, 可调整约23mm。

HFQ47

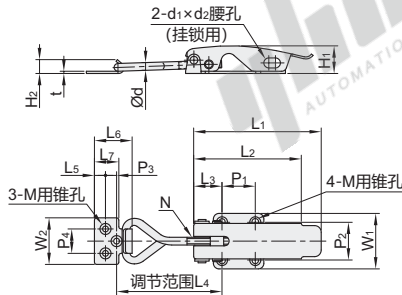

安装孔间距

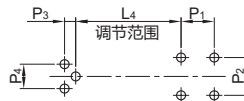

视角标准: 第一视角

型号	规格	B	C	d	d1	d2	E	F	G	h	H	J	K	R	R1	R2	R3	R4	R5	t	W	W2	W1	W3	参考重量 (kg/pcs)
HFQ31	16	16	20	4.4	4.3	4.3	55	47	35-42	9	11.8	30	16	11	5		7.8	14		2	24	15	19	14	0.08
HFQ41	20	20	22	5.3		5.3	67	53	50-65	11	16.4	42	25	12	6		14	17		2.5	30	17	22	17	0.09
	30	30	29	7			98	85	54-70	17	19.4	60	40	15	7.5	22	12	36	19	3	45	22	34	22	0.2

型号	规格	L1	L2	L3	L4	L5	L6	L7	P1	P2	P3	P4	W1	W2	d	d1×d2	H1	H2	t	M	N	参考重量 (kg/pcs)
HFQ47	16	65	51	14.5	48-55	5.5	19	12	16	18	5.5	12	28	24	4	8×5.5	13	7	1.2	M3	M5	0.05
	22	85	66	18.5	55-70	7.5	25	16	22	25	7.5	16	37	31	5	11×7	17.5	9.5	1.5	M4	M6	0.10
	22	115	97	25.5	70-95	10	34	22	30	34	10	22	50	42	7	15×9	25	12.5	2	M5	M8	0.25

型号	规格	拉伸载荷 (kgf)	参考重量 (kg/pcs)
HFQ46	25	60	0.09
	50		0.10



请按图示订货

代码	规格	B
HFQ31	16	16
HFQ41	20	20
HFQ31-16		



● 优惠价
数量 1~9 10~
价格 100% 另行报价



交货期
1

① 拉伸载荷是指拉紧过盈量为1mm时的值。

EX Example 使用示例

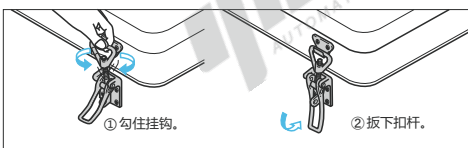

① 勾住挂钩。

② 取下扣杆。